

Н 27 10
873

Инж. БАНИГЕ Л. Ю.

МЕЗЯ ЭРЯВИ СОДАМС

СТОЛЯР-СТРОИТЕЛЬТИ



Цитиел 80 гр.
III 52-2.

НАРКОМТЯЖПРОМТЬ
ИЗДАТЕЛЬСТВАЦ
МОСКУ 1933

21x24

20-1-1

Н 27-10
83

3-698

Инж. БАНИГЕ Л. Ю.

МЕЗЯ ЭРЯВИ СОДАМС СТОЛЯР-СТРОИТЕЛЬТИ

Л.Б. в Лигр.
Ц. 1933 г.
Акт № 4/6

Инв. № 3052

НАРКОМТЯЖПРОМТЬ ИЗДАТЕЛЬСТВАЦ

МОСКУ

1933

П Р Я К С.

Ингольденъ вал	3
<i>I-ця пряхсьь. Основной материалхня</i>	<i>4</i>
Шуфць	—
Кляй	11
Кизефкст	12
<i>II-ця пряхсьь. Шуфтть урядамац</i>	<i>14</i>
Шуфтть туркс и кувалмос пилендамац,	14
<i>III-ця пряхсьь. Шуфтонъ изделиянь пяхьксень фкя-</i>	
фкянь мархта петфтамасна	—
Кизефкст	34
Пестап ес пяхьксень петфнемасна	35
Пяхьксонъ поладоманъ петфнематня	40
Ужень тиезь петфнематня, конатня улنديхть пяхьксень кар-	
шек васедемстост и фкя фкянь турке ётамстост	43
Фкя брузть или доскать пенн омбоцеть кучказонза тохамста	
петфнематня	46
Брусень или доскатень фкяфкянь кучкава туркс ётамста пет-	
фнематня	47
Кизефкст	49
<i>IV-ця пряхсьь. Постройкаса тиендеви столярнай работатня</i>	<i>—</i>
Кенкшень и вальмянъ колодатня	—
Кизефкст	81
<i>V-ця пряхсьь. Столярнай работатнень механизациясна и од</i>	
<i>способса пяхьксонъ полад синемаатня</i>	<i>—</i>

Редактор *Муштаев*. Техредактор *М. З. Ландесман*. Изд-во НКТП № 354
 ТП 52.2. Слано в набор 3/IX-32 г. Подписано к печати 4/II 1933 г.
 Бумага 82×111, печ. лист. 5¹/₄ Количество знаков в листе 30800
 Уп. Главлита Б-24631 Заказ № 1386 Тираж 2000 экз.

17-я ф-ка национ. книги ОГИЗ'а РСФСР треста „ПОЛИГРАФКНИГА“,
 Москва Шлюзовая наб., 10

ИНГОЛЬДЕНЬ ВАЛ.

Тя книжкась арьсеф работама уставокс строитель-столярти, конанц мялец сяда цебярьста и курукста тонадомс эсь специальностенц.

Книгать эса сяда лама шарфтф мяльда работатнень ётафтомаснонды и врубкатнень чертиндамаснонды и тиемаснонды, конатня сашендовихть васьфнемс столярть постройкасонза работамста.

Социалистической строительстваса работамста, эрь столярти, кода и эрь рабочайти, — социализмань сознательной строительти — эряви пяк ванфтозь работамс строительной материалса и теенза максф работаса.

Видеста и маштозь тевс путомстост разнай качествань материалхнень, мастярсь максы материалонь ванфторма и тянь вельдя крьфтасы постройкать эсь питненц.

Аф эряви ваномс сянъ лангс, што фкя столярть ванфтфоц ули аф лама⁹ Эряви мяляфтомс, што сроительстваса работайхть аф фкя сядот и тежятть столярхт и лия рабочайхть.

Тянь коряс и лисенди, што фкя рабочайть эзда ванфтомась ули хуть и аф оцю, нэ сембонь синь эздост лисихть миллиотт, конатня кондястихть строительстванди.

Строитель столярсь доскаста, брусокста, и шочкста аноклай башка пялькст: вальмат, кенькшт, прывкст, куцемат и ст. т.

Сянгса, штоба доскань или брусоконь башка пакшста анокламс изделият, нят пакшня в а с е н д а эрявихть урядамс, а сядля синь фкя фкянь мархта петфтамс. •

Нят петфтаматня тиендевихть аф фкакс ащи шапотнень вельдя, конатня сяда кемя шиснон ингса тиендевихть столярнай клей мархта, и сядонга пяк ш у р у п с а кемоксневихть.

Штоба сяда цебярьста пугомс тевс строительной материалхнень и максомс оцю качестваень продукция, эрявихть содамс нят материалхнень качествасна, конатня нолявихть тевс работаса, а станя жа эряви сафтомс нят качестваень соцемост.

Тяка жа лингста эряви маштомс инструменца работама и кда гастясак — маштома соннь петемс.

Сяда башка, эряви содамс ко да эряви тиемс тя или тона предметь, кода эрявихть эсь ётковаст петфтамс шуфтонь башка пакшня, штоба тиемс изделие.

I-ця ПРЯКСЬ

ОСНОВНОЙ МАТЕРИАЛХНЯ ШУФЦЬ.

Шуфтть строенияц.

Сянгса, штоба улельхть шарьжкотьфть столяртъ глазнай материалонза — шуфтть свойстванза — эряви содамс шуфтть строенияц.



1-ця тяш.—Шуфтть турккерфоц: 1 — кизонь сурксня, — 2 куйгорсь.

Сурксня касыхть шуфтть лангс маркерфок. Сурксня касонды фкя суркс. Сясы суркснень лувксснон коряс ули кода лувомс мзяра кизонза керф шуфтть.

Шуфць ащи сюрень-сюрень волокнаста, конатня фкя-фкяньди педеньтфть и синь эздост касы шуфць.

Мзярда шуфць касы, сембя нят сюретня пяхкотфть шуфтонь сока.

Мзярда шуфць керф, сон валом валом коськи, лиякс мярьгомс лифнесыня эсонза ащи сокнень.

Тянь пингста сюретня, конатнень эзда ащи шуфць, архихть сяда шуванят, а тьяконь мархта кирьфневи шуфта пакшь и эчкоц и келец.

Коськомста шуфть кувалмоц пцтай аф киреньди. Кда коськомась ётти аф фкакс, шуфць лопии и кичкоргочни.

И коськомась и, сембода пяк лопиёмась и кичкоргочнемась, пяк гаснесазь анок изделятнень.

Сянга столярнай работатнень пингста тевс эряви новлямс аныцек коськя шуфтт.

ШУФТТЬ АФ САТЫКСОНЗА И УРМАНЗА.

Аф эрь шуфта пакшь, хотя и цебярь породаннесья, ули кода путнемс столярнай изделянь тевс.

Улихть шуфтть аф сатыксонза и урманза, конатня тиенцазь шуфтть тя или тона изделятненди аф яраштыксокс. Тяфтама аф сатыксонди и урманди улихть кода лувомс:

1. Кодама повсь лазфксня, кда синь оцюфт. Шуфтть сяда тов коськомстонза нят лазфксненди ули кода страфтомс марнек изделять.

2. Кичкор слой, лиякс мярьгомс шуфтть эзга аф видеста сюрензон сардонзон ащемасна. Тяфтама шуфть пяк стака инзедемац сяс, мес прокс сашендови фкя ширеста омба ширети лацсемс инструментть сянть коряс, кода молихть сюретня.

3. Морганя. Кда моргта лама, то шуфць кальдявста инзедиви, сяс мес моргть маласа шуфтть сардонза тёждяста кепсихть и тиендеви лжадафкс. Сяда башка, моркня лияста улендихть аф кемоста петфтафт илядыкс шуфтти и коськомста прашендыхть.

4. Разнай наксатфксня (якстерь, бурай, акша). Наксатфксьс гаястикшнесы шуфтть пяхьксонь пяхькс или флангс

марнек. Аруста урядамс наксада шуфтть аш кода сяс, што тяфтама шуфць тѣждяста памори инструментть ала.

5. С е н е м с ь м е к о л ь ц е с ь п е л ь к с а н ь ц е к н я т и з д е л и я т н е н д и, к о н а т к а р м а й х ь у л е н д е м а л е т ь к т (ж е п о т ь к с о н д и в а л ь м я н ь л а н г а ш и р ь д е н ь п е р е п л е т н я), ё ф с и к с о н а ф т и е н д и к а л ь д я в н я т и з д е л и я т н е н д и, к о н а т а щ и х ь к о с ь к я в а с ц а.

СТОЛЯРНОЙ РАБОТАНДИ ПОСТРОЙКАТНЕНЬ ЭЗГА ТЕВС ПУТНЕВИ ШУФТОНЬ ПОРОДАТНЯ, СИНЬ СВОЙСТВАСНА И ОСОБЕННОСЬЦНА.

Строительстваса столярной работатненди шуфтонь породатнень эзда сембода пяк тевс путневихть пичесь и кузь, конат минцонок пцтай сембя вастова улихть. Синдедост башка, кой кона вастнень эзга тевс путневи листовнищась (Сибирьса, Уралса) и буксь (Кавказса). Эсь качестваснон и свойстваснон коряс нят породатнень шуфцна пяк аф фкя-фкянь кондяпт.

ПИЧЕСЬ.

Пичеть шуфтоц кема, смола мархта якстерь вельдень или тюжя тюсса. Шуфтть кучка пяльксоц (ядрась) — крайхнень (заболонть) коряс сяда шобда тюсса. Шуфть алуця пяльксонза пцтай ёфси аш моркт.

Пичень доскаса моркнень формасна кувакаста ащи О буквать лаца. Тяфтама шуфць цебярьста аф максси пря наксадоманди, а сясы ули кода новлямс тевс ланга ширень изделиятненди. Тѣждяста урядакшневи. Цебярьста инздедеви сардонзон кувалмос и стакаста—туркс. Полировандави кальдявста. Сардонзон туркс коськомаснон пингста шуфта пакшть ингольця пингонь эчкстонза коськонди фкя комсь ветиеця пяльксьс.

Сяс мес пичесь тѣждяста урядави, сатомшка калгода и кема, сембя вастова сон ули и аф пяк питни, зданиянь строямань пингста столярной изделиятненди вирень материалхнень эзда сонь сембода пяк путнесазь тевс.

КУЗСЬ.

Кузьт шуфтоц эсь качестванзон коряс шави пичеть лангс, но сондедонза ляпя, сяда аф кемя и сяда тѣждяста наксады. Ядрац и заболонец фкянь кондяма акша вельдя аци — тюжя тюссот. Кузса пичеть коряс сяда лама моргта, тяка пингть нят моркня васьфневихть марнек шуфть эзга. Доскатнень и брус-кятнень эса моркнень формасна покаряв.

Урядакшневи кузьт тѣждяста, но полировандави кальдяв-ста. Кда изделияти угадй морга, сон эряви таргамс, штоба изделиять тиёмста сондедонза меля илядыкс вастть улель кода эсь пингстонза пандомс шпаклёвкаса или лия способса.

Столярнай изделиятненди кузьт тевс эряви путнемс ань-цяк снярда, мзярда аш пича, и аньцек коськя вастова. Аф эряви пичесь тевс путнемс кияксонди, куцеманди сембя стама вастненди, коса сон шуфтонц ляпя шиденза курокста шов-севи.

ЛИСТВЕННИЦАСЬ.

Эсь качестванзон коряс кемя, нарьдя, ули кода цебяр-ста сонь урядамс, листовницась арси столярнай работатнен-ди инь цебярь материалокс. Сонь шуфтоц аци шобда-як-стерь вельдя бурай ядраста и шуваня валда слой заболонь-ца. Лиственницать эса пяк лама смолада и цебярьста аф максси пря наксадомати. Лиственницась сидеста васьфневи Сибирьса, Уралса, Северной областть шинь стяма пяльксон-зон эзга, коса и путневи тевс кода строительнай материал.

БУКСЬ.

Якстеря буксь кода строительнай материал минь Союзсо-нок тевс путневи сят вастнень эзга, коса ашет пичет (Кавказ-са). Сонь шуфтонц аш оцюфт качестванза. Сясы экстеря буксь строительнай тевс эряви путнемс аньцек снярда, мзярда сонь аш кода полафтомс пичеса.

Шуфтонь лия породатня зданиань пяльксонь столярнай изделиянди пцтай аф путневихть, сяс мес синь качественасна пяк ёмбла или сяшкава синь питнихть, што тя тевти синь пу- томасна аф скодна.

ВИРЕНЬ МАТЕРИАЛХНЕНЬ БАШКА ПЯЛЬКСНА (СОРТАМЕНЦНА).

Столярнай работатненди тевс путневихть шочкт, пачк пилаф шочкт (пластинат), бруст, доскат и брусок.



2-ця тяш. Шочка.

Ш о ч к а (2-ця тяш.) мярьгихть шуфтть пяльксонцты, ко- наста ароптфт таратня и шуфтть пряц. Шочкня улендихть аф фкянь кувалмосот и эчксот. Шочкть кувалмоц унксневи мет-



3-ця тяш. Пластина (пачк пилаф шочка).



4-ця тяш. Брус.

раса, а эчкоц — сантиметраса шуфтть шуваня пестонза. Шоч- кть туркс керфонцты мярьгихть т о р е ц (шочконь келя).

Пластина (3-ця тяш.) мярьгихть пяля шочки, конац пи- лаф шуфтть кувалмос. Пластинась унксневи станя жа кода и шочксь.

Брус (4-ця тяш.) мярьгихть шочкста лаксеф или пилаф пяльксти, конац туркс кярозь арси видя ужекс или квадра-токс. Брус'ятнень кувалмосна унксневи метраса, а келесна и эчксна сантиметраса.

Доскатня (5-ця тяш.) улэндихть пялес аруфт, пялес керфт и аруста керфт.

Пялес ару доскатнень фкя песна, юрстось, сяда кели, а ом-ба песна, пряпяльсь, сяда тьянняя, конац тиендеви шуфтть пря пяли валом валом шувалгадоманц коряс. Марнек доскаты кувалманза педа пес молихть судонь ваткафкст (обливанат)

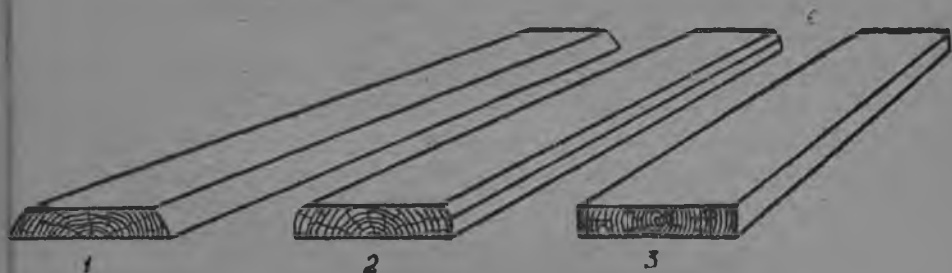

5-ця тяш. Шест: 1 — пялес ару, 2 — пялес кярф, 3 — аруста кярф.

ланга ширьдень пялькс ся шочкть эзда, конаста пилаф до-скась.

Кда пялес ару доскаты бокова пиламс станя, штоба сонь келец марнек кувалмованза улель фкя, куйгорста пялькс иля-ды, то минь сатгама пялес керф доска. Ёфси куйгорфтома доскаты мярьгихть аруста кярф.

Кувалмосна доскатнень унксневихть метраса, а келесна и эчксна — сантиметраса.

Брусокт мярьгихть шуваня брускятнэнди. Унксневихть брусокня станя жа кода и брус'ятня. Вирень материалхня ка-чествань коряс явшавихть сортава. Столярнай работанди кондястихть аныцек 1-ця и 2-ця сорттня сяс, мес сяда ёмбла сортца лама таратта и синь стака аруста урядамасна.

ВИРЕНЬ МАТЕРИАЛТЬ СТОЛЯРНОЙ РАБОТАНДИ АНОКЛАМАЦ.

Тиендемс столярнай изделият (кепотьксонди сявомс, валь-
мя рамат, кенткшт и ст. т.) начка шуфцта аш кода.

Коськомстонза шуфтть ёмблалгачни эчкоц, а шуваня из-
делиятня лияста кичкоргочнихть. Тяда башка, кда шуфць
начка, то столярнай клейсь кода эряви аф калготкстоми и аф
максы кемя петфтама.

Вирень материалхня постройкатненди пцтай прокс пач-
кочнихть пяк начкста.

Сясы синь столярнай изделиянди тиемада инголя, васен-
дакига косьфнесазь жестонь труба мархта ёмбла печканя
вельдя.

Нят трубатнень малас марсесазь косьфтави материалть,
конац тяда инголя керсекшневи эрявикс кувалмоса и эчкас.

Эряви ваномс сянь мельга, штоба материалсь улель мараф
станя, штоба кожфсь ётневоль сембя ширьдя брусокнень ёт-
кова. Косьфтамань пачк брусокнень васцна эряви полафнемс
и синьценъ эрявихть шарфнемс, штоба синь коськольхть
фкакс.

Косьфтамста шуфтть пяк эжнемс аш кода, сяс мес сон
кармай лазондовома.

Строительнай материалсь тяфта косьфневи аныцек ёмбла
строительствань пингста, сяс мес соннь лама аф сатыкстонза.
Сон пелькс пожаронь ширьдя. Тяфта косьфтазь эряви прокс
ваномс материалхнень мельга и полафнемс синь васцнон, тя-
да башка, тяфта косьфтазь пяк стака фкакс шуфтть кось-
фтамац.

Тяда пара косьфнемс вирень материалхнень косьфтаманди
тийф специальной вастова, коса макссеви эжтьф коськя
кожф, а летькя кожфсь косьфтама васцта сявондеви.

Оцю строителстватнень эзга эряви косьфнемс омбоця
азф способса сяс, мес васендакига, тя способса косьфтазь
ули кода косьфтамс сразу лама вирень материалда, омбоцеда,
тянь пингста аф сави пелемс крвьяземада, и колмоця цебарь
ширец ся, што материалсь коськи фкакс и курокаста.

КЛЕЙ.

Столярнай работатнень пингста эрявкшневи столярнай клей.

Кемоста петфтамась ащи аф аныцек клейть качестванц эзда, но и сянъ эзда, конашкава цебарьста аноклаф клейсь и конашкава лац урядафт петфтама вастня.

Клейнь анокламаста клейнь плиткатня васендакигя новлямац кельмя вец 6—8 частонь ётамс. Веця плиткатня пайгочнихть и арсихть кода бта студенень шонгарксокс. Тяда меля клейть пидесазь.

Штоба клейсь пидемста афоль шовия и афоль пала, сембода цебарь сонъ пицемс клейнь пидемаса (6-ця тяш.), ко-

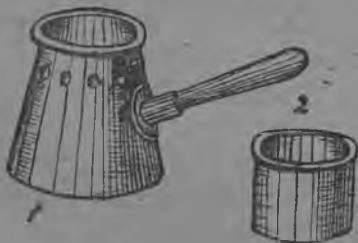

6-ця тяш. Клеянка: 1 — кядьгя, конанцты кайсеви вець.
2 — клеянь пидема кядьгя.

нац ащи кафта сосудаца — потмоннеца и ланга ширеннеца. Потмоннети путневи пидемс клейсь, ланга ширьдень сосудати кайсеви вець. Тя ветть вельдя фкакс и аф пяк вииста эжневи потма ширьдень сосудась.

Штоба апак эльбятть азомс мзяра пидемаца эряви сявондемс клейда и ветта, аш кода. Тя ащи сянъ эзда, кодама сортонь клейсь, конашкава сон коськя и кодама шуфта петфтави. Кда ветта кржа, клейсь пяк куроцта тустомозеви. Тянь вельдя петфтави вастнень вадендемста арсихть покольненят, и петфтафсь уленьди аф кемя.

Пяк шонгар клейсь петфтамста люпшневи ёткста лангти, тяда башка, тяфтама клейсь пяк теждяста сувси шуфти. Петфтама васць илячни шава и аф кемя.

Столярнай изделиятнень песта петфтамстост, (кона петня тиендевихть шуфтть туркс керомста), клейсь эряви тиендемс сяда тусцта сяс мес, мзярда изделиятня петфневихть шуфтть кувалмос синь эсьтейст теждяста шокшенцазь клейть. Тя азондови сянь мархта, што песта петфтамста варянятннди (торцатннди) сувси лама клейда.

Штоба сатомс кема петфтама, эрявихть цебярьста фкя фкянди нежетьфтемс петфтаф васттнень, конатня вадевихть цебярьста фкя шуваня слой клейса, а त्याда меля кемоста эрявихть фкяфкянди люштамс и станяк кадомс прокс коськомозост.

Столярнай клейсь пяк куроқта тустомшни и сясы сонь пингта пингс эряви эжнемс, штоба меки тиемс сонь шонгарста.

Тяка пингть эряви азомс, што ламоксть эжнемать эзда клейть качествац кальдявкшними. Сянгса клейда эряви пицемс сняра мзярсь куроқта ётафтови.

Клейса петфтамать шумордамок, помалкать (кистть), конанц мархта ваденьфтольхть петфтави васттня, эряви таргамс илядыкс клейть эзда и курокона цебярняста штамс, мзярс нингя клейсь изь коськья.

КИЗЕФКСТ:

1. Фкакс ли коськонни шуфць туркс и кувалмос?
2. Шуфтть кодама афсатыксонза тиенцазь сонь аф кондястикс столярнай изделиятннди?
3. Мес столярнай изделиятннди эряви вирень коськья материал?
4. Кода анокстамс столярнай клейть?
5. Мес кальдявста петфтай пяк туста и пяк шонгар клейсь?
6. Мес аф петфтави вирень начка материалсь?

II-ля ПРЯКССЬ.

ШУФТТЬ УРЯДАМАЦ.

Штоба анокламс башка пялькст, конатнень эзда мекпяли пуропневихть столярнай изделиятня: вальмя ланксь, (оконная колода), кенькшсь, форточкась и ст. т., эрявихть цебарняста урядамс шуфтонь пяльксня, конатня постройкатннди пачфневихть шочкокс, брусьякс, доскакс и ст. т.

Шуфтть урядамста сашендовихть туркс одукс пилсемс пяк кувака брусъят, шочкт и доскат. Штоба кирьфтамс шуфтонь сявф пакшть эчконц или келенц, сонь боконза эрявихть лаксекшнемс, афтак пилсемс.

Шуфтонь тя или тона пакшть изделиянди кочкамста, ма, стярти эряви пичедемс сянь колга, штоба илятфкста (керсеф пакшта, щепкада и ст. т.) кадондоволь пяк кржа.

Эряви мяляфтомс сянь, што тевс апак пугт керф эрь пакшкясь арси лишнай накладной расходонди строитьствать лангс, сяс мес материалть аф ванфтозь и аф маштозь ётафтоманц вельдя сашендови сяда лама ётафнемс шуфтта.



7-ця тяш. Эсь тийф верстак, конанц стаярхия тиезь постройка ваеца.

Шуфтонь аноклаф пакшненди эрявикс форматъ тиенцазь и нзедезь (выстругиванием) и разнай форма стамескаса, аф эрявикс вастнень керсесаць. Постройкаса пцтай нят сембя работатня ётафневихть эсь тийф верстак лангса (7-ця тяш.), конанц сонць столярсь тиенцы эчкя доскаста, конатня пугневихть рашкнень (козлатнень) лангс.

Верстакть лангс вачксевихть керсеф васта мархта доскат, керсефня — шапня эрявихть сянгса, штоба верстакть лангса урядави предметня кирьдевольхть апак тархт.

Сяда лацкас варжасаськ, к о д а и к о д а м а инструменца ётафневихть шуфтонь вярдя азф урядаматня.

ШУФТТЬ ТУРКС И КУВАЛМОС ПИЛЕНДАМАЦ.

Кда эряви туркс пилендамс шочка, брус афдак сразу мзяра мзяра доскат, то синь алоост эрявихть путнемс нюръхкня шуфта пенят афдак керсеф доска пенят. Тя тиендеви сянгса, штоба пилендамать шумордаманц пяли пилась афоль токса модати. Пилать мастору токамац сяс пелькс, што кода кода угадяф кевти ули кода синнемс пилать пеензон.

Тя азф работась ётафневи к а ф т а к я д е н ь т у р к с (по перочнай) пиласа (8-ця тяш.). Сон аци стальной кели киста (полосаста), конанцты мярьгихть пилать келец (положно пилы). Пилать фкя боконзонза тийфт колма уженяса оржанят—пейхть. Пилать пезонза тийфт кундамань вачкоде-



8-ця тяш. Кафта кядень туркс пилама пила.

ма вастт. Тафтяма пиласа работайхть висцок кафта ломатть. Работайхнень ёкста фкясь арси шочкть или брусть фкя ширестонза, а омбоцесь омба ширестонза. Пилась арафневи брусть туркс ся вастозонза, конац тяшьтф пиламс.

Пиламста аф эряви нежедемс пилать лангс, сяс мес тя работать аф эряскафнесы, а аныцек сталгафнесы.

Эряви аныцек фкакс усксемс пилать эсь ширезт, аф мянцемс фшири, лафчста сонь нолямс мзярда усксы каршеста ащись.

Пиламать шумордамста, штоба пилать афольхця люпшня, пилави пяльксть сембода цебярь арафнемс нюръгозь, штоба пиламать шумордама пяли сон эсь сталмонц мархта сяда келпательхця пилань якама ёткть.

Сянгса, штоба пилась работамста сяда лафчста якаль—пензон сонь келепнесазь (разводят), лиякс мярьгомс мельцек мельцек мяньцесазь, фкя пейть види шири, а омбоцеть қяржи шири. Тяфта тиезь пиламста ётксь илячни сяда келиста пилать эчконц коряс и ёмблалгачни пилать боконзонды

шовсемась. Прокс аф тяфта уленди эста, кда пилать пеензон аф келептемс. Эста сонь кафцькя ширенза кармахть шоваво-ма шуфтти. Пилендамс тяфтама пингста уленди пяк стака.

Келепнесазь пилатнень башка инструменца—разводкаса (9-ця тяш.). Разводка пластинкать бокованза тийфт аф фкянь келеса керсеф шипт, конатня эрявихть сянди, штоба улель кода келепнемс аф фкянь эчкса пилатнень.



9-ця тяш. Разводка (пилян келептема).

Пилань келепнемста разводкась путневи пилань пейть лангс и пейсь аф ламода мяньцеви шири. Омбоця песь мяньцеви омба шири, колмоцесь мяньцеви кода и васенця пейсь, а нилецесь—кода омбоцесь и ст. т.

Пилатнень келепнесазь кяца кирьдезь, аф дак дискаса. Пейхня эрявихть мяньцемс пяконя ровнайняста, сяс мес пяк

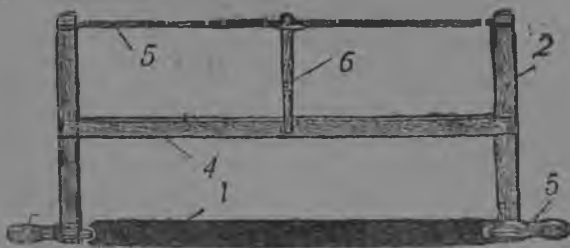

10-ця тяш. Лучковой пила, 1 — келец, 2 — кунцамац, 3 — шахо в кац, 4 — распоркац, 5 — устивац, 6 — закруткац.

мяньтф пейхня кармайхть повондома пиламста крайхненди и тянь мархта кармайхть работать кирьнемонза.

Ляпя породань и начка шуфтонь пиламста пилась эряви келепнемс сяда келиста, калгода породань и коськя шуфтонь пиламста эряви тиендемс тьяйнянеста.

Доскатнень кувалмос пилсесазь ёмбла (лучковой) пиланяса (10-ця тяш.), тяфтама жа пиланяса туркс пилсесазь

аф оцю брусокнень и доскатнень. Колма ужеса пейнза-тяфтама пилать сяда ёмблат кафта кядень пилать пеензон коряс. Нят пейхня кда шовафт станя (11-ця тяш.), то пилась кяры фкя шири модемстонза (эстодот или лиякс мярьгомс вярдя алу), кода няфтьф 11-ця тяш. стрелкаса, меки мрдямстонза—эсь ширезт ускомста пилась ётай шавоста апак кярхт.

Штоба пилендамась молель цебярьста, аф эряви пилась ус-ксемс тозерязь и пяк курокаста. Тяфта жа аф эряви макссемс лангозонза сталма. Фкакс, спокойнаста и валомня пилендам-ста сатневихть сяда цебярь результатт. Тянди станя же лез-ды работамста мастярьт эрявиксста ащемац. Тя эрявикссь тоса, што мастярти эряви видеста арамс, видеста сявомс



11-ця тяш. Лучковой пилать пеенза.

кядезонза пилать, тянь вельдя сон сяшкава аф кармай сиз-сема.

12-ця и 13-ця тяштъкснень эса няфтьф кода видеста эря-ви ащемс лучковой пиласа пилендамста, конанц эса нея-вихть доскат туркс и кувалмос. Доскать кувалмос пилам-стонза путнесазь сонь верстакть краенц лангс станя, штоба пиламс тяштъф кинясь ащель нюргозь.

Доскать кемокстнесазь, штоба пиламста сон афоль тара. Столярсь арси доскать пенц инголи и сявонцы пилать кафта кяца, кода няфтьф 12-ця тяш., лильгонза эрявихть аф пяк арафтомс сяда келес, тя макси понтти сяда кемоста ащема.

Пилать арафнесазь керомс тяштъф кить (рисокть) крае-зонза, сяда меля валом и видеста ётафнесазь пилать алу.

Пилать лангс эряви люпштамс аф пяк и прокс фкакс. Пилать меки вяри самстонза лангзонза люпштамс аф эряви и штоба сон саза лафчста.

Тяда меля пиламась кармай молема сяда сидеста.

Тяка пингть эряви ваномс, штоба пилась якаль прокс ширем вельдя (отвесно), сяс мес кда пилась ширеми види или кяржи кядь ширеста, пилафсь лиси аф ровнаста.

Доскать или брусть туркс керомстонза пиламс тяштть тиендевихть колма ширьдя — вярьця ширети и бокненди.

Доскать или брусть путне-сазь верстакть лангс стая, штоба сонь пестонза нюрголь пилави сяда ёмбла пялькссь. Столярсь арси верстакть инголи (13-ця тяш.), кяржи кяденц эса люпшнесы доскать верстакти и путнесы пяльханц пиламс тийф кичянь тейс. Види кяцонза пилать кирьдезь, сон арафнесы сонь пилави китьксть лангс, пиламс тяшттьф кить ваксс. Пилать краец тя пингть нежетькшни кяржи кядень оцю сурть бокозонза, и тянь вельдя пилась ащи сяда кемоста пилама ушедомста.



12-ця тяш. Кувалмос пиламста шуфтть видэста ащемац.

Васенця движениятня тиендевихть аф марнек пилать кувалмозона и аф апак люпштак. Мзярда пилась сувси шуфти, валом сяда пяк кармосеви усксемонза и мзярда пилась марнек сувси шуфти, тя пингти сон усксеви ни кода эряви.

Кда пилави песь пяк кувака и стака, эста сон эряви пилендамста алулда нежедемс, штоба сон афоль синдев, мзярда пиламац жармай шуморькшнема и мзярда сон иляды нюргома апак пилак аф лама сюра вельдя.



13-ця тѣш. Кода эрѣви арамс стоярти шуфгть турке пиламстонза.

Вяря азф сембя пилатня кондястихть аньцек видя китьска пиламста. Ширем китьска пиламс эрѣви тѣйняня шарфневи пила (14-ця тѣш.).

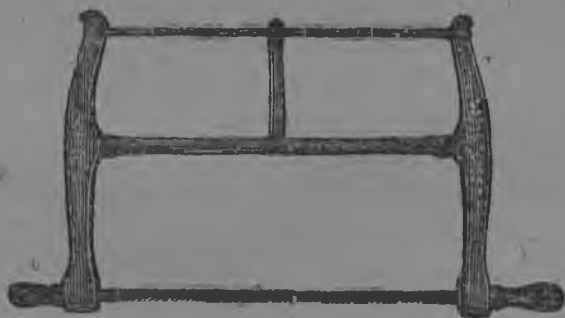

14-ця тѣш. Шарфневи пила.

Работамста эряви ваномс, штоба шарфнемась пиламста улель плавнай. Те веши цебярьста ванома и кядень кемоста ащема сяс, мес эрь движенияста сашендови полафнемс пиламаты китьксоц и эряви пиламс тяшьтьф китьксть коряс.

Шарфневи пилать фкя пец кемоксневи кундамати прокс, а омбоця пец кемоксневи кячкас вельдя. Тя тиендеви сянь ингса, штоба керсемс доскаты кучкаса варенят доскаты краенц апак пилак. Васенда пиламс арьсеф вастти пялендеви варяня, конанц пачк ноляви шарфневи пилать пец. Нолдаф песь кячказса кемоксневи кундамати, пилась варьчсеви, штоба сон афоль уля пувордаф, тетивась усксеви (натягиваетс) закрукать эса и работанди пилась анок.

ЛАКСЕМАСЬ.

Мзярда сави урядамс пачк кярф шочка или доска, то кувалмостонза сашендови валхтомс лама шуфтта (древеси-нада), эста тя шуфть лаксекшнесазь (15-ця тяш.).

Лаксекшнемась ётафневи тяф-таня.

Модать лангс путнихть кафта или колма подкладкат, конат-нень лангс путнесазь лаксефста пачк пилаф шочкть. Сонь пока-ряв ширезонза, подкладкатнень каршес, тиендевихть аф оцю шапт сянгса, штоба лаксемста сон ащель апак тархт.

Тя пачк пилаф шочкть покаряв ширенц шарфнесазь алу и пезонза тиенцазь брусть форманц. Тяда меля пачк пилаф шочкть лапш ширезонза кувалмос пурыяфтф карькскаса эрьнихть кафта кинят (16-ця тяш.).

Мзярда пачк пилаф шочкть лангса китьксня аноклафт, эста кармайхть лаксема.

Мастярьс фкя пильгонц шятнесы пачк пилаф шочкть лангс и узерьть кафта кяца кирьдезь ушеткшнесы лаксемать.



15-ця тяш. Узерь: 1 — узерь-нець, — 2 шовсь, — 3 узерь-пенясь, 4 — сакалясь.

Сон тиенди туркс шапт пачк пилаф шочкть кувалмос, пцтай пурса или крандажса тяшьтьф кинятненди модемс (17-ця тяш.). Тяфтама шапня тиендевихть сянгса, штоба волокнатень кувалмос лаксемста афольхть явошнева пакшт тяшьтьф китькста потму, мезя сашендови няндамс шуфтонь кичкорста моли слойхнень пингста. Шапнень вельдя щепкатня тиендевихть нюрхкяняста и кичкора слойхня аф шорсикть работати.

Узерьса эрьхнемс эряви станя, штоба узерьть оржац прокс модель фкя видя китькскса. Аньцек тяфта работазь сатови видеста лаксеф ланга шири.

Эрь эрьхтемда меля, фуфцта узерьть апак таргсек, сонь шарфнесазь аф пяк шири, штоба аерфтамс лаксеви брузть

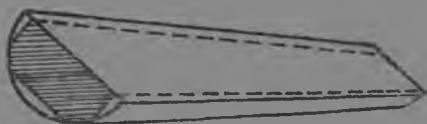

16-ця тяш. Пластинаста брусонь лаксеманди рискась.

эзда лаксефксть. Тя мархта келепневи узерьса эрьхтемс васць (разрубсь) и тянь вельдя ули кода сяда цебарьста ти емс мельдень эрьхтемать.

Кда лаксеви васца сашендовихть няемс моркт, эста эряви шарфнемс и лаксемс омба шири. Тя эряви сянь ингса, штоба моргть перьф афольхть тиев ваткаф вастт, сяс мес моркнень тейса шуфтть слоенза молихть аф видеста.

Мзярда кафцкя ширьхня (кромкатня) лаксефт, пачк пилаф шуфтть арафнесазь боконц лангс и лаксекшнесазь сонь покарыв пяльксонц, лаксемада инголя тиендихть пурса киня, штоба содамс кона видева сон эряви лаксемс.

Доскань аф оцю пакшнень, конатня тѣждяста кепсевичть, кяца, синь лаксекшнесазь стяда, тянь ингса синь путнекшнесазь доска пе лангс, конац путф верстак или мода ланкс. Кяржи кяца мастярсь кирьцы доскать, а видиса васенда тиенди мзяра-мзяра ширем шапт, а сядля лакси доскать эса про

Лаксемста эряви ваномс - сянь мельгя, штоба лаксеви
вастьт эзда тяшфт киняти илячнель 3-4 мм. ётка. Тя эряви
сянь ингса, штоба аф тиендемс шапт тяшьтф кинячь омба
ширезонза. Шуфть мекпельдень урядамастонза лишнай шуф-
та пяльксня аерфневихть инзедемста.



17-ця тяш. Лаксемста пластинать видеста арафтоманц.

Лаксемать цебярьста ётафтоманц ингса эряви, штоба узь-
рьсь улель прокс оржа. Ношка узерьсь шуфть волокнанзон
сембонь аф кярсесыня, а пялькссон синь мядондакшнесыня.

ИНЗЕДЕМА.

Лаксемда и пиламда меля ланга ширесь уленди нингя аф
эса, прокс вадяв и видя.

Штоба лаксеф или пилаф ланга ширетнень педа пес уря-

дамс, синь сашендовихть инзечнемс. Инзедемста изде-
 лияти макссеви эрявикс формась.

Инзечнемс сашендови кафксть или колмоксть сянь лангс
 ванозь, конашкава точнай и ару работа эряви тя или лия из-
 делиять тиемста.

Лаксеф ланга ширесь васенда инзечневи инзетьксса—ш е р-
 х е б е л ь с а (18-ця тяш.). Сон ащи шуфтонь колоткаста, ко-

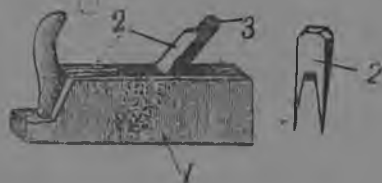

18-ця тяш. Шерхель: 1 — колодка, 2 — ицьколяц.

нанц пачка кучкава ширемста кярф варя—л е т о к. Летокти
 путневи кшниня, конац кемоксневи шуфтонь клинкаса, сон
 няфтьф башка 18-ця тяш.

Кшниняць (19-ця тяш.) ланга ширец ащи покарьгафтф-
 ста. Кшнинясь шуфтонь колодкасти путневи станя, што алуця



19-ця тяш. Шерхель кшниняц.

кяры трвац варяць пачк лисенди колоткать алуля шире-
 сонза.

Ков сяда пяк кшнинясь лисенди колодкаць шамазонза
 (алуля ширезонза), то сяда эчка ули лекшавкссь, конанц
 валхнесы инзетькссь шуфтть ширестонза. Сяс мес инзеть-
 ксть кшниняц кяры трвац покарявгатф, то эсонза инзетьф
 ланга ширесь марнек вельхтяф лужняса. Ков сяда алу рабо-
 тамста озафтови кшнинясь, тов сяда крхкат улихть луж-
 нятня.

Кшниняць лиякс путоманц ингса сявонцазь колодкаць
 кяржи кятти и эрьхнихть сонь фталця ширезонза молоткаса.

Эрхтемать эзда клинць лафчемшни и ули кода кшниняць шашфнемс вяри и алу. Сонь латцесазь кяца станя, штоба сон лисендель сяда ёмбласта эрявикс инзедемать коряс. Сяльдя аф пяк вачкиесазь клинтть и штоба кшнинясь афоль тара, шарфнесазь колоткать ланга ширенц и ваныхть, видеста ли путф кшнинясь. Кда лисьф аф сатомшкаста, эста молаткаса эрхнихть кшниняць вярця пенц ланга и меки ванонцазь. Тя тиендеви снярс, мзярс аф сатови эрявиксста кшниняць пенц лисемац.

Столярнай работатнень пингста шерхобельсь путневи тевс аньцек эста, мзярда ланга ширетнень аноклакшнесазь рубанкаса инзедемати (20-ця тяш.).

Рубанкать ланга ширец шави шерхобельть шири, но кшниняньц трвац (21-ця тяш.) видя шерхобельть кшниняньц коряс и сяда кели.

Рубанкать кшниняньц путомста эряви ваномс сянь мельгя, штоба колодкать кафцкя ширесонза кшнинясь лисендель фкакс. А то сяда оцю пенясь инзедеви ланга ширети кармай сувсема сяда крхкаста, конац мекпяли кармай улема аф видя.



20-ця тяш. Рубанка.



21-ця тяш. Рубанкать кшниняньц.

Шерхобельса работамать коряс, рубанкаса работамста кшниняць лифнесазь сяда ёмбласта. Тя тиендеви сянгса, штоба сатомс сяда шуваня лякшавкст. Рубанкаса инзечнихть сянгса, штоба вадявгафтомс ланга ширеть и машфтомс нят лотконятнень, конатня илячнихть шерхобельда меля.

Ару работань пингста инзечнихть кафта кшниня мархта рубанкаса (22-ця тяш.). Омбоця кшнинясь аф кяры, сон ащи сянгса, штоба сяда курукста синнемс лякшафнень, конатнень сон сразу крутаста вяри кепсесыня. Лякшафнень эчксон коряс ванозь, омбоця кшнинясь сашендови шашфнемс вяр: или алу кяры кшнинячь коряс ладязь. Тянди ули а винт

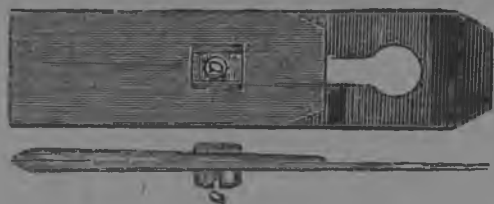

22-ця тяш. Рубанкачь кафтонь крда кшнинячь: а-омбоця кшнинячь шашфнеманцты винць.

(22-ця тяш.). Сонь аф пяк шашфнесазь, штоба кшнинясь лафчста шашнель и латцсесазь сонь сяшкаста кода эряви.

Сяс мес рубанкачь колодкац аф пяк кувака, сясы кда мархтонза инзедемс оцю ланга шири, эста тя ланга ширесь



23-ця тяш. Фуганка. 1 — петушок.

ули аф прокс видя. Тя ули содамс вов кода, кда инзетьф доскачь кувалмос путомс видя линейкань трва, то линейкачь и доскачь ёткас илядыхть ёткт.

Сясы рубанкада меля инзечнихть тага фуганкаса (23-ця тяш.). Фуганкачь колодкац сяда кувака, рубанкачь колдканц коряс, а кафта кшненза сяда келихть. Фуганкаса

валхнесазь сембодонга шуваня инзетьфксень. Сяс мес фуганкать кувака колодкац и кели кшненияц, то эсонза ули кода инзедемс видя и вадяв ланга ширь, а станяжа ули кода фкя фкянди маласькафтомс, фуговандамс, петфтамс сави вастнень.

Петфтамда инголя фуганкаса инзедемась пяк эряви, сяс мес тяда меля сатневи клейнь флангс ащи слой. Тя арси сембодонга эрявикс востокс кемоста петфтамати.



24-ця тяш. Инзедемста эрявикстта ащемась.

Инзедемс шуфта пакшь верстакти кемоксневи станя, штоба сон афоль тара. Мастярсь арси бокста и кирьцы инструментть станя, кода няфть 24-ця тяш.

Мярктяма, што эряви инзедемс пачк пилаф шочкста лаксеф брус, конанц уженза улихть видет.

Верстакти кемокстамдонза меля ушечнихть инзедемонза шерхебельса. Тя работать пингста эряви ваномс сянть мель-

гя, штоба брусть марнек кувалмовонза и келеванза валхневольхть лякшафксня фкянь эчкаса. А то брузсь фкя васца кармай улема сяда шуваня, а омба васца сяда эчка.

Мзярда сембя аф ровнай вастня и шапня улихть инзетьфть, эста ушедкшнихть инзедема рубанкаса.

Тя работать пингста тевти эряви путомс оцю мяль.

Пяк сидеста аф опытной мастяронь кяца брузсь инзедемста кадондови кучкаста эчкаста, а петня и трватня шуваняста.

Тя лисенди вов кодама туфталхнень эзда. Мзярда мастярьсь ушедкшни инзедема и арафнесы рубанкать инзедеви брузть види пезонза (торецонза), колоткать фталця пец илячни нюргома и мастярьсь воляфтома кода бди види кяца люпшни сяда пяк, сянь коряс, кода люпшни кяржи кяца ингольця пети. Кяржи песа, мзярда нюргозевкшни колодкать ингольця пец, тевсь лисенди меклангт. Сясы рубанкась васенда моли вяри, а сяльдя алу. Ков сяда ламос инзедемтов сяда пяк шарьжкодеви тя аф фкакс инзедемась.

Штоба видеста инзедемс, эряви васенда сяда пяк люпшнемс кяржи кяца, а сяльдя—видиса.

Тяка жа тевсь сашендови няендемс брузть трванзон инзедемста. Штоба синь аф гастямс, види трвать инзедемста эряви люпшнемс рубанкать колодканц кяржи ширенц лангс, а кяржи трвать инзедемста види ширенц лангс.

Мзярда рубанкаса инзедемась аделавсь, ушедкшнихть инзедема фуганкаса.

Фуганкаса работамста мастярьсь работай венемозь, лиякс мярьгомс теенза сашендовихть венепнемс кядензон и фронгонц сяда пяк рубанкаса работамать коряс. Тяка пингть мастярти види кядец аф эряви путнемс колодкать лангс, а сонь эсонза эряви кярьмодемс петушокти. Кда фкя васца ащезь брузсь инзедемста педа пес аф фатневи, эста фуганкать апак валхнек эряви ётнемс брузть фкя пестонза сявомок омбоця пезонза модемс. Тя арси пяк эрявиксонди брузть мекольдень урядамстонза.

Фуганкаса работать аделамада меля варчсесазь видеста ли инзетьф ланга ширесь. Тянь ингса теенза латцсихть сембя

ширеста видя линейкань трва. Кодама повсь шири линейкаты путозь, видеста инзедезь ёткт аф арсихть.

Но тевса ланга ширеть видеста инзедеманц варчсесазь сельмоса. Инзетьф ширеть арафнесазь сельмя инголи стая, штоба сон шоворель фкя кикс.

Мзярда брузть фкя ширец инзетьф, сонь шарфнесазь омбоця ширенц лангс и ушедкшнихть инзедемонза омбоця ширеть.

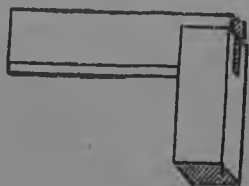

25 ця тяш. Ужеск.

Работась моли стаяжа, кода и васенця ширеть инзедемста, но тяса сашендови варчсемс, штоба видеста кадондоволь кафта ширетнень ёткста видя ужесь. Тянь варчсесазь ужеса (25-ця тяш.) шерхебельса инзедемада меля. Ужеть (угольникть) фкя ширенц латцсесазь брузть инзетьф граненцты, ётафнесазь сонь кувалманза и ваныхть фкакс ли моли брузть омбоця гранец ужеть омбоця ширенц мархта.

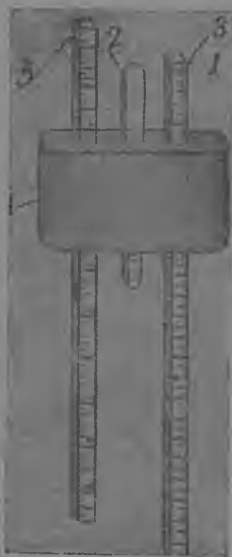

26-ця тяш. Рейсмус:
1—колодка, 2—иць-
коляня, 3—оржа пенза.

Кда гратнень ёткаса ужесь видя, рубанкаса ушедкшнихть брузть омбоця граненц инзедемс. А кда брузть омбоця граненци ужеть ёткаса илячни варя, эста валхнесазь шуфтть ся пяльксонц, конац шоряй ужети нежедемс брузть омбоця граненц малас.

Мзярда кафта гратня инзетьфть и варжафт, синь лангаст, гратнень ёткаса аци ирдезть кувалмос рейсмуса ётафнихть (26-ця тяш.) кафта кинят.

Тянь ингса эрьхтезь лафчепнесазь 2 пальнянять и арафнесазь 2 и 3 оржатнень а колоткаты эзда брузть эчконц и келенц эса зайняви васта ёткс. Сяльдя меки вачкиесазь пяльнянять и кемокснесазь брусокнень кода эрявихть.

Брузть анок граненцты или доски лацсесазь рейсмусть колодканц и тиендихть оржать эса гранть или доскоть кувалмос киня. Тяфта жа ётафнесазь омбоця киняць омбоця гранть ланга.

Колмоця и нилеця гранть инзедема ушедомста эряви ваномс сянь мельгя, штоба инзедемста аф ётамс рейсмусса тийф кинятнень омба ширезост. Илядыкс инзедемасна и варжамасна синь мезденгя аф арси лиякс брузть омбоця граненц инзедеманц и варжаманц эзда.

Сембя азфть эзда няеви, што марнек брузть видеста инзедемац ащи омбоця, а сембода пяк васенця гранть видя кинц эзда. Сясы синь видя шисна сембода пяк сашендови варчссемс.



27-ця тяш. Доскатнень торцаснон видеста ашemasнон варчсemasна.

Доскатнень ули кода инзедемс сразу рубанкаса. Доскоть фкя ширенц рубанкаса инзедемдонза меля сонь ланга фуговандасазь и варчсесазь видя ли сонь ланга ширец. Сальдя доскатнень песнонды, а кда эряви, то и боконь хромкатнендангя рей мусса тиендихть кинят, конанцты модемс эряви инзедемс доскоть омбоця

ширец, а त्याда меля ушедкшнихть омбоця ширенц инзедема.

Сяльдя инзечнесазь доскоть пензон (торцевандасазь). Эряви тиемс доскоть кели ширензон и боконь кромканзон педа пес инзедемадост инголя, сяс мес петнень инзедемста лияста ватксевихть доскань крайнай волокнатня.

Кда петня инзетьфть сяда инголя, то ваткаф волокнатня аеркшнихть лекшавкснень мархта доскоть ланга ширенц мекольдень инзедемстонза.

Эрь песь инзечневи кафта приемса. Васенда инзечнихть доскоть трвастонза сявомок кучказонза модемс, а сяльдя доскоть шарфнесазь омба ширенц лангс и инзедихть омбоця трваста сявомок станяжа кучкати модемс. Тяфта инзедемста сяда аф гатцевихть трвань волокнатня.

Доскатнень песнон инзедемдост меля варчсесаць уголь-
никса кода няфтьф 27-ця тяш.

Инзедемста инзедеви шуфць эряви арафнемс стая, што-
ба инструменць молель доскать кярф волокнанзон аф кар-
шезост, а корязост. Кда доскать или брузть путомс аф ви-
деста, эста инзедемста волокнатня кармайхть кепсевома и
ватксевома.

ДОЛБИНДАМАСЬ.

Столярнай изделиятнень эса пцтай сембя кафта пяльксонь
ужа мархта петфтаматня тиендевихть разнай шип вельдя.
Тиензаць тяфта; фкя поладама-петфтама пяльксти-тиен-
дихть шипт, а омбоцети тяфтама жа формати и тяшка ти-
ендихть варят—пизот (гнездат).

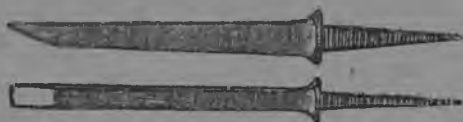

28-ця тяш. Долата.

Гнездатня сашендовихть пялендемс пяк вантфгозь и ак-
куратнайста, штоба варятнень стенкасна улельхть видет,
штоба афольхть келемкшня и афольхть тьянйягачня алу.
Тя эряви сянгса, што шипсь пизоти путневи клейса и кда
чизось точнайста аф ладяй шипти, то петфтамась аф вли
кемя.



29-ця тяш. Пялесдолата.

Пялендемась тиендеви долатаса (28-ця тяш.) или эчкя
стамескаса (долотань кондыамса) (29-ця тяш.). Работа-
манди долотать тьянйя пезонза тиендихть ручка. Долата-
са работась аф стама ару, кодама стамескаса.

Анок брус или доска лангса мянцези метраса, ужексса и
рейсмус вельдя тиендевихть тьяштенят, а сьядья тьяшневи пи-
зоть перьфоц.

Доскась или брусоксь, штоба сяда лад улель работамс, аф тарыста кемоксневихть.

Долатась и стамескась пизоть келенц и кувалмонц коряс эривихть сяда тьяннят.

Кда инструментть келец кармай пизоть келешка, эста пизоть бока трванза кармайхть улема аф ровнайхть. Прокс пизоть фталця и ингольця трванзонды кадондовихть апак долбиндак пакшт, штоба меколи улель кода стамескаса аруста ароптомс пизоть.

Долотась арафневи трвать тейс, ф а с к а ц (ширемста ащи пальксоц) шарфневи пизоть шири, кода нятьф 30-ця тьяш.

(а долотать ащемац). Мастярсь эрхни долотать кундаманц вярця пенц ланга киянкаса (шуфтонь молаткаса, 31-ця

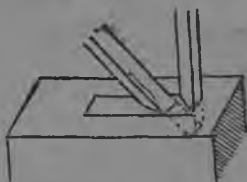

30-ця тьяш. Пизоть долбиндаманц ушед-мац.



31-ця тьяш. Киянка

тяш.). Васенда эряви эрхтемс саворня, штоба аф гастямс трвань волокнатнень. Аф лама аф вии эрхтемада меля долотать тарксесазь и арафнесазь в ащеманц лаца (30-ця тьяш.).

Сяльдя тага эрхнихть киянкаса кундамать ланга и кундаманянь алу люпштазь ёрязазь пизоста щепкатнень. Сатневи колма ужеса варяня, конац тьяшьф 30-ця тьяш. алула. Сяльдя арафнесазь долотать аф пяк фталу, тага ширемста (в ащеманц лаца) и тиендихть станя жа кода ульсь азф инголя.

Эрь мезня аф ламоксть эрхтемада меля долотать аф пяк шуксесазь, штоба аерфтомс щепкатнень пизоть боконь стенканзон эзда. Эряви азомс, што сяда сидеста шукамать эзда пизоть стенканза тиендевихть сяда ровнайста, сяс, мес щепкатня аеркшнихть ёмбла пакшкянь. Мзярда тяфта пачкочнихть пизоть пезонза, долотать фасканц шарфнесазь пи-

зоть потмос, арафнесазь соннь видеста, штоба тиэмс пизоть фталця ширенц стенканц.

Кда пизось пялеви станя, штоба пачк ёталь шипсь, эста брузть пялезонза модемс долбиндамок, сонь шарфнесазь каршек ащи ширенц и ушедкшнихть долбиндама ширеста, штоба аф сяземс алулця ширьдень трвань волокнатнень.

32-ця тяш. няфтьф кода эряви ащемс столярти пялендемста.

Пизоть стенканзон и потмаксонц долбиндамасон шумордамок (кда сон пачк аф ётни) аропнесазь стамескаса (33-ця тяш.).

Ароптомать ётафнесазь стамескаса шуваня лаксефкснень кярсезь, тянь пингста стамескась люпшневи кяца аф эрьхнезь, кода долбиндамста.



32-ця тяш. Долбиндамста видеста ащемась.



33-ця тяш. Стамескась.

Пизонь петнень аропнесазь тайня стамескаса, а боконзон келиса.

ПЯЛЕМАСЬ.

Кда эряви ти емс покаряв варя, сонь пяленцазь буравчикса (34-ця тяш.), коловоротца (35-ця тяш.) или



34-ця тяш. Буравчик.

35-ця тяш. Коловорот.

36-ця тяш.
Дрель: 1—стержень, 2—мфта

дрельса (36-ця тяш.). Дрельса пялендихть эста, мзярда пяк ёмбла варенясь.

Буравчикса пялендихть аньцек ёмбла варянят ито эста, мзярда синь эрживихть ти емс аф аруста. Буравчикса пялемста варянятнень трвасна улэндихть аф вадяфт.

Коловороца ули кода пялендемс сяда оцю и сяда ёмбла варят. Коловороца работамста мастярь арси станя, кода няфтьф 37-ця тяш. 38-ця и 39-ця тяш. тийфть коловоротонь пялематня (сверлатня).

Сембодонгга ёмбла варянтня пялендевихть дрельса (36-я тяш.). Арьсеф точкати дрельть арафтомок, мастярьс кяржи яца саворня люпшни дрельть прянянц лангс, и кирьцы сонь астонц апак полафнек.

А стерженть эзга в муфтать алу и вяри шашфнеманц велья кармоси шарома стерженьць, а мархтонза и пямемасья



38-ця тяш. Центровка сверлась

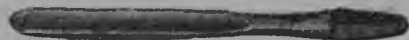

39-ця тяш. Перкат.



40-ця тяш. Дреленьди сверлась.

ста. 37-ця тяш. Коловороца
ста пямемста.

0-ця тяш. Мзярда муфтась кепси стерженть эзга вяри, дре-
бла сь шары фкя шири, мзярда валгонды алу — дрельсь шары
ода мба шири.

онь Дрельса работамста мзярдонга аф эряви пяк люпшнемс
прянять лангс. Тя работать куроцстофцы, а сядонга пяк лот-

фацы, сяс мес пялемати люпштамста аш кода свободнайста шарондомс и сон кармай тангоцта шарома. 40-ця тяш. няф-тьф дрельть пялемац.

КИЗЕФКСТ.

1. Мес келетьф (разводиндаф) пилась пилендай сяда гэждаста, апак келетьфть коряс?

2. Кода келепневи пилась?

3. Лучковой пилать кона пяли модемстонза (вяри или алу, инголи или фталу) эряви лангозонза люпшнемс и мес?

4. Код и мезса, доскать трванци апак кярхт, ули кода кучказонза кяромс край.

5. Мезень ширьда шерхебельсь аф фуганкать кодыама?

6. Кода таргамс и меки путомс шерхебельти, рубанкати и фуганкати кшненягь?

7. Кодама инструменца работамста кшненягь кадондови сяда оцюста (шерхебельть, рубанкать, фуганкать) и ме ?

8. Инзедемста кода варчсевичть видя ужа брусень ужесном: видя шисна?

9. Кода эряви люпшнемс рубанкать лангс, штоба инзетьф брузть кучкац афоль уля эчка, а трванза сяда шуванят?

10. Кода эряви инзедемс арафтомс брузть или доскать, штоба работамста шуфтть слоенза афольхть кепся?

11. Кода эряви арафнемс долатась пизонь долбиндамста?

III-ця ПРЯКССЬ.

ШУФТОНЬ ИЗДЕЛИЯНЬ ПЯЛЬКСНЕНЬ ФКЯ ФКЯНЬ МАРХТА ПЕТФТАМАСНА.

Столярнай изделиянь пяльксня эсь ётковаст улэндихть петфнефт вов коданя:

1. Пяльксня фкя фкянди токсихть фкя пестост сывфста и омбоця пезост модемс. Тяфтама петфтамати мярьгихть сп л а ч и в а н и е.

2. Кафта пяльксня петфневихть фкя фкянь пес. Тяфтама петфтамати мярьгихть н а р а щ и в а н и е.

3. Сяда сететь и аф фкакс ащикть петфтаматня улиндихть эста, мзярда кафта пяльксня петфневихть станя, што синь песном ёткас тиендевихть ужет.

ПЕСТА ПЕС ПЯЛЪКСНЕНЬ ПЕТФТАМАСНА.

Сембя петфтави пялкъсна эрявихть цебярьняста инзедемс фуганкаса. Фкя фкянди синь лацсемстост эряви ваномс сянть мельгя, штоба синь ёткост афольхть илячня варят. Тянь эзда ащи кемоста петфтамась сяс, мес ков сяда ровнай клеень слойсь, тов сяда кемоста сон кирьди.

Эряви азомс, што столярнай работаса сембода пяк доскатня сашендовихть петфнемс тьяння кромкаснон эса. Петф-таф ланга ширесь сатневи пяк тьяння (сон доскаты эчкош-канза), а сасы сон аф сатомшка кемя.

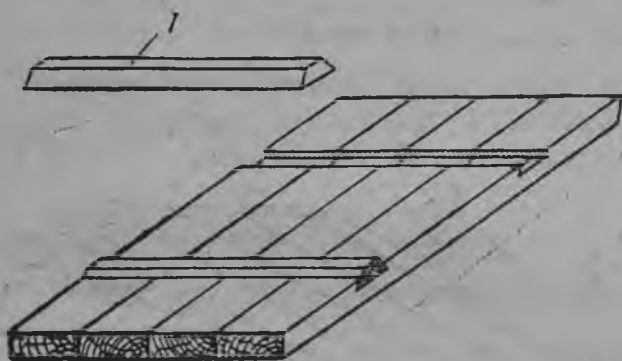

41-ця тяш. Шпонка лангса петфнемась: 1 — шпонкась.

Штоба изделять тиёмс сяда кемоста, соннь башка пял-ксонзон петфнесазь ш п о н к а лангса или наградник мархта.

Шпонкат мярьгихть шуваня брусокнendi, конатня сув-сихть шиц петфтаф доскань или брусоконь фкя ширьдя (41-ця тяш.).

Шпонкась аноклакшневи ёмбла слой шуфцта, сонь фкя пец тиендеви сяда тьянняяста, штоба сон петфтамста сяда тѣждяста и цебярьста вачкодеволь пазти.

Кувалмос петфтамась ётафневи тяфта.

Фуганкаса цебярьста инзетьф доскань или брусоконь лан-га ширетня вадендевихть шуваня слой клейса. Штоба сяда цебярьста петфтавольхть, клейса ватьфь ланга ширетня эря-

вихть пяконя фкя фкянди люпштамс и кадомс синь тяфтак прокс клейть коськомозонза.

Тянди сембода аф сетень устройстве ак арси в ай мась (42-ця тяш.).

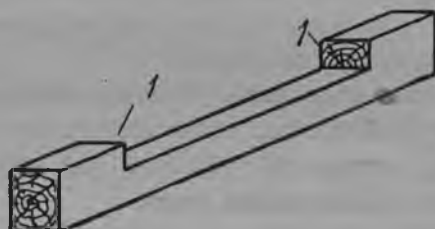

42-ця тяш. Вайма.

Петфтаф щитть коряс ваймать эряви тиендемс 15-20 сант. сяда оцуста. Тяфтама ваймада, щипельдя, эрь петфтови щитти аноклакшневи аф кафтта кржа. Кда щиць кувака,

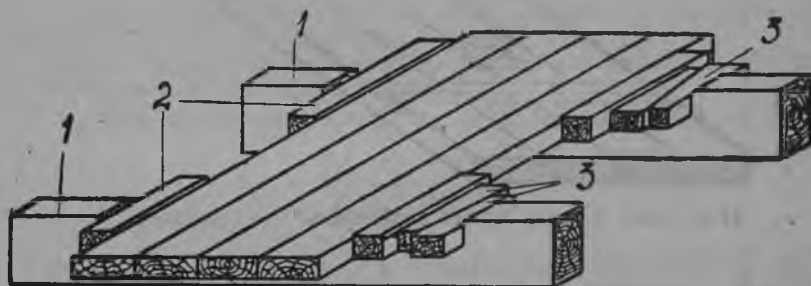

43-ця тяш. Вайматень эса клейса петфтови щитть люпштамац:

1 вайматень выступсна, 2—подкладкат, штоба афольхть мядондафт щитть боконь крамканза 3 — ицьколхт, конатнень вачкодемаснонь вельдя кемостакшнесазь щитть клейса петфтови пяльксонзон.

эста ваймада тиендихтть—3-4, штоба щитть марнек кувалмосонза люпштамась улель фкянь кондыама. А то лангозонза петфтови доскань или брусоконь марамста, фкя доскать твац кеподеви омбоця доскать лангс и петфтамась ули аф видя.

Мзярда сембя петфтови доскатня ладяфт ваймава, эрь 1 выступть каршес путневи 2 брусок пеня, штоба 3 ицьколх-

нень (тулотнень) вачкодемста 1 выступнень трвасна афольхть сувся щитть боконь гранензонды и штоба синь афолезь гастя.

Ицьколхня эрявихть вачкиемс валом. Васенда ицьколхть каршеста, васенцеть коряс, тянь сяда дяк вачкиесазь. Сяльдя аф пяк вачкиесазь фкя ваймать каршеста, а сяльдя омбоцеть меки вачкиесазь васенця ицьколхть, тоса омбоцеть и ст. т., ся пингти модемс, мзярс аф тапавихть тулотнень песна и сяда ичкози панемс доскатнень аш коза.

Эряви ваномс сяннь мельгя, штоба сембя ицьколхня люпштахть доскатнень эса фкакс, а то кда ули сяда лафчста пантьф васта, то петфтамань стафкссь лиси аф ровнайста.

Тяфта люпштаф щиць арафневи 2-3 частонь ётамс коськемя, (аф пяк малати уштови плитать и жестонь печькать эзда), но аф пси васц. Щитть коськома ули кода путнемс вирень материалонь косьфтама вастти.



44-ця тяш. Щитонь петфтамста доскатнень видестя кочкамасна.

Тяда меля косьфтаф щицта таргсевихть вачкотьф ицьколхня и инзечневи рубанкаса или фуганкаса.

Щитонди доскань кочкамста эрявихть синь марсемс стания, кода няфтьф 44-ця тяш.

Кда щиць эряви тиёмс шпонка лангса эста сонь инзедемдонза и варжамдонза меля чертиндакшнихть шпонканди пазат. Эрь щица улэнди шпонкада кафта, колма, нияля, сяннь коряс ваномок, конашка щитть кувалмоц.

Чертиндамась ётафневи тяфтапя. Анок шпонкать путнесазь щитть лангс ся вастти, коза сон ули керф, тяда меля кели ширеванза чертиндакшнихть карандажса китькс (45-ця тяш.). Тиендевихть 3, 4, 5, 6 чертат.

Сяльдя кафцкя песта унксневи шпонкать келец.

Шпонкать алулця трванц эзда сяшка вастонь кадозь, конашкава сон кармай сувсема щитти. Нят вастня (величинатня) тяшневихть 3 и 4 точкатнень коряс щитть лангса (7 и 8

точкатня), 7—8 видя кинянь ётафтомста сатнесазь шпонка и омбоця ширенц. Сяльдя щитть боконь ширесонза тяшне сазь шпонкать пензон. 49-ця тяш. нефтьфть шпонкать путомац, штоба перьфканза тиес киня тяшьтьф кинясь II и вастозонза вачкотьф шпонкась (III).

Тяда меля лучковой пила (10-ця тяш.), ножевка (46-ця тяш.) или наградка (47-ця тяш.) пилсесазь паснень боконь

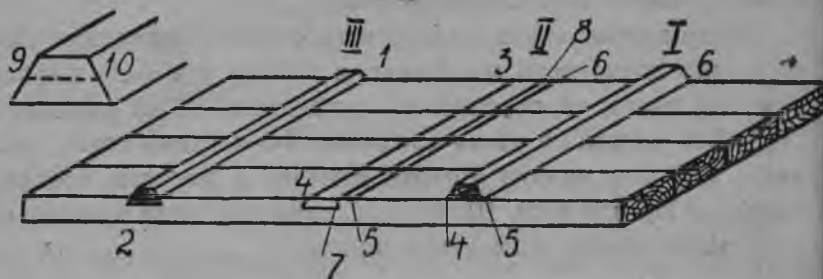

45-ця тяш. Шпонканьди пазонь чертиндамась.

ширем ширеснон. Синь кржжалмосна тиендеви щитть эчкон аф фкя колмоця пялькстонза оцюста. Лиякс тиезь сонь кемьшиц кири. Мзярда бокня пилафт, шуфць стамескаса аропневи паснень эзда, аф прокс ланга лунга. Тянь пингста пас



46-ця тяш. Ножевка пила.



47-ця тяш. Наградка пила.

нень эзда валхтомс эряви шуфтта кадондови 1-2 мм. эчкслой. Тя катфсь валхневи пазть мекпяльдень урядамстонза. Стамескада меля пазть инзетькшнесазь зензубельса (48-ця тяш.).

Зензубельть кшненяц каймонянь формаса и алулця пяльксоц ровнай колодкать мархта. Лекшавкснень лисемаснонды варясь тийф бокста, и аф вярдя, кода рубанкатнень эса

Аноклаф пасненди вачкиесазь шпонкатнень, конатня обя-
зательна эрявихть тиес косья шуфцта. Ся мес шпонкаты
аф пяконя вельф коськомастонза сон ни аф кирьди пазть
эса, а прашенды.

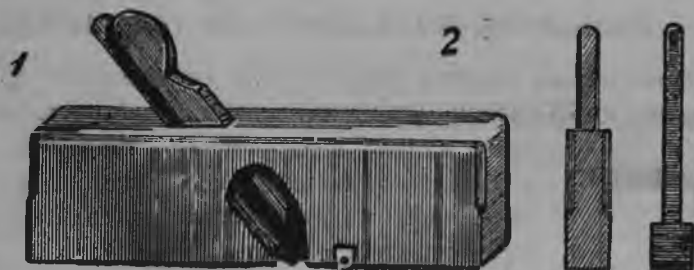

48-ця тяш. Зензубель.

Шпонкатня аноклакшневихть щитть келенц коряс, аф
пьяк кувакаста. Сясы синь вачкодемдост меля илятф песна
сашендовихть пилендакшнемс.

Щитонь петфтамста шпонкатнень васц путнихть на г-
радникт, лиякс мярьгомс паз мархта туркс доскат или

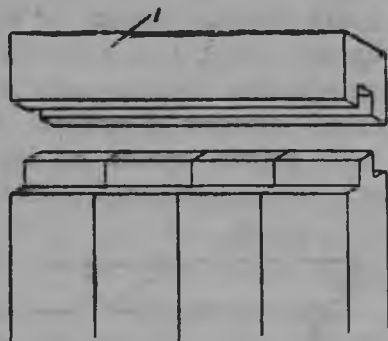

49-ця тяш. Наградника маласькафтомаь: 1 — наградник.

брусокт, конатненди сувсихть щидь, петфтави доскатнень пес-
тийфт гребнятня (40-ця тяш.).

Гребнятнень тяшнесазь петфтаф щиттнень лангс, त्याда
меля синь пилендакшнесазь лучковой пиласа.

Наградниксь путневи клей лангса, штоба тиес сяда кемо-
ста, щитонь доскатнень песнонды шарфнихть 2-3-нь шуруп.

Косьфтамда меля наградникня валомня инзечневихть фу ганкаса, штоба машфтомс аф ровнай вастнень щитонь до скатнень наградникть мархта петфтама васцост.

ПЯЛКСОНЬ ПОЛАДОМАНЬ ПЕТФТАМАТНЯ.

Поладомань пингста петфтаматня тиендевихть аф фкян кондяма кярф вастонь (врубонь) вельдя. Кярф вастнень тиен цазь станя, што инголи тяшнихть киня а сяльдя валхневихть ся васцта шuftть слонеза, тяфтама кярф вастт тиендевихть каф цкя касфтови пялкснень пезост.



50-ця тяш. Кенкшти кярф замоконди аноклаф брус песь.

Мяргытама эряви тяштемс брузть пезонз кярф васта прирубнай замоконди (50 тяш.).

Анок брузть путнесазь верстакть лангс ункснихть сонь пестонза сявомок величинь 2—2,5 крда брузда сяда оцю. Муф точкас тиендихть карандажса тяштенья. Сальдя лансихть теенза ужекс и ётафнихть эзганз брузть туркс 1—2 киня (51-ця тяш.). Сальдя шарфнесазь брузть омба ширенц лангс, лансезазь ужексть 2 точкати и ётафнихть 2—ксть (станя жа кода брузть туркс, но аныцек сонь келен пязезонза молемс). Тяда меля меки брузть шарфнесазь и кол

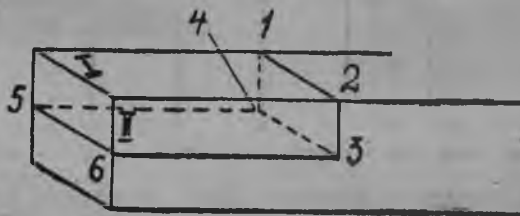

51-ця тяш. Кенкшти кярф замаконди брузть чертиндамац.

моця ширенц лангс, — васенця ширенц мархта серце ащить лангс ётафнихть стама жа китькс, кодама ётафтф омбо цеть лангс (1—4 китькссь). Метрать вельдя мушенцаз

3 и 4 точкатнень, конатненди эряви ащемс брусокть трванзон эзда фкакс ащи васта ётка. Рейсмуса тиенцазь 3—6, 5—4 и 5—6 китьксень. Тяфта аделакшневи кярфнень (врубкатнень) тяшнемасна.

Тяни илячни тиемс пропильт 6—3 и 2—3 китьксень эзга. Тяста сембоста сатневи керф васта (вырез), конац няфтьф 50-ця тяш. Тяфтама жа керф тиендеви омбоця брузть песонза. Тяда меля брусень песна путневихть фкясь омбоцеть лангс, кода няфтьф 52-ця тяш.



52-ця тяш. Брусень лацсемасна прирубной замконди вастонь кяромста.

Петфневихть синь клейса и кемоксневихть шуфтонь тулняса (эськса) или шурупса, конада шарфневи аф кафтта кржа. Тянь ингса коловороца васенда пялендихть кафцкя брусень эзга пачк ётай варенят.

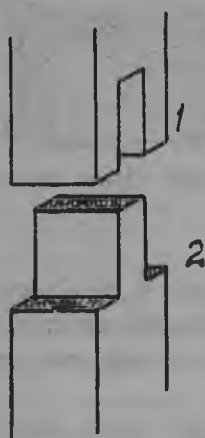

53-ця тяш. Проушинаса петфтамась: 1—проушна, 2—шип.

Тя тиендеви тяфта. Брусень путнесазь фкяць омбоцеть лангс станя, кода теест эряви ащемс петфтавста и пяленьдихть эзост варенят. Сяльдя брусокнень клейса петфнесазь и петфтамда меля вачкиесазь нагельхнень, конатня тиендевихть ёмбла сяда коськя шуфцта. Нагельхнень фкя песна эрявихть тиендемс сяда эчкста, штоба улель кода синь сяда кемоста вачкиемс. Петфтави брусень эчксон коряс нагельхнень кувалмосна эряви сяда оцю, штоба вачкодемста шуваня пец лисель брузть омбоця ширезонза. Петфтамать коськомдонза меля нагельхнень песна керсевичть стамескаса.

Проушинаса петфтамста (53-ця тяш.) чертиндакшнесазь тяфта. Брусокть фкя ширенц лангс сонь пестонза сявомок ункснихть метраса стама величина, конац уленди ровнай брусокть келенц фкя пяльксонцты или фкя ды

пяля пяльксонцты и карандажса тиендихть 1 тяштена (54-ця тяш.). Тя тяштенья пачк ужекс вельдя брусокть турксканза ётафневи 1—2 видя китькскя. Тя видя китькскясь явшави 3 ровнай пяльксова: 1—3, 3—4 и 4—2 3 и 4 точкагнень пачка рейсмуса ётафнихть 3—6 и 4—5 китькснень, конатня молихть брусокть кувалмава.

Брусокть каршеса ащи бока ширеть сяда пе малац явшневи станя жа колма ровнай пяльксова, жоса тиендевихть тяштенья (7 и 8). 6—7 мархта и 8—7 мархта киняса поладозь саттама врубкань тяштъкс.

Мзярда врубкать чертиндамац шумордаф, сяда меля шиповой пиласа тиендихть 5—4 и 6—3 керфт. 3—4 кить-

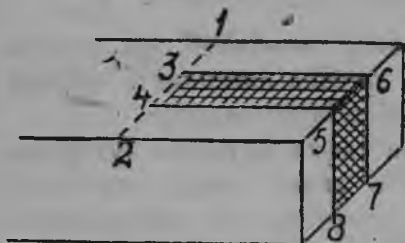

54-ця тяш. Проушинать чертиндамац.

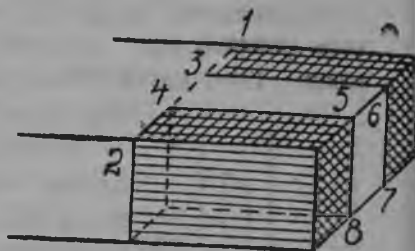

55-ця тяш. Шипть чертиндамац.

ксть эзга арафневи долатась или стамескась и долбиндазь аропневи ся шуфта пяльксьс, кона штриховандаф тяштъксса. Сяльдя аф ровнай вастня аропневихть кяца жирьдезь стамескаса.

Шипть чертиндакшнесазь тяфта жа (55-ця тяш.). Тяштъксса штриховандаф пяльксня пилсевихть.

Шипон пиламста, пилась арафневи тийф чертатнень трва пяли ширезост, проушинань жа пиламста пилась арафневи — потма пяли ширезост.

Петфнесазь клей лангса, тяка лингть кемокшнесазь шуфтонь нагельса или шурупса. Пцтай прокс путнихть кафта нагельхть или кафта шурупт.

**УЖЕНЬ ТИЕЗЬ ПЕТФНЕМАТНЯ, КОНАТНЯ УЛЕНДИХТЬ
ПЯЛЬКСНЕНЬ КАРШЕК ВАСЕДЕМСТОСТ И ФКЯФКЯНЬ
ТУРТОВ ЁТАМСТОСТ.**

Бруснень и доскатнень песнон васедемста петфнематня.

Тяфтаня петфтамста тиендевихть простой врубкат, лиякс мярьгомс фкя пачк ётни шип (56 тяш.). Чертиндакшнесазь сонь станяжа, кода и проушинань тиезь врубкать.

Шипса петфтамась тиендеви клей лангса, штоба петфтамась улель сяда кема, вачкиихть тага шуфтонь нагельхть.

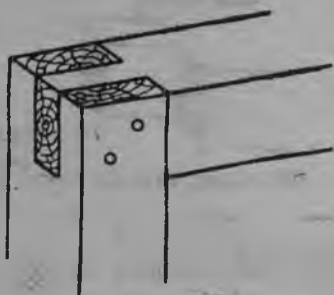

56-ця тяш. Тифтень крдань пачк ётни шип.

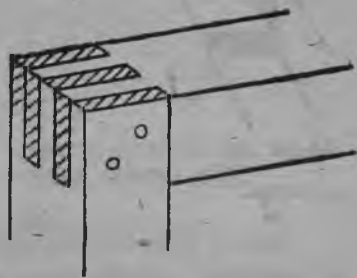

57-ця тяш. Кафтонь крдань шип.

Штоба петфтамась улель сяда кема, лияста тиендихть кафтонь крда шип (57-ця тяш.). Кафтонь крда шипсь фкянь крдать эзда лиякс арси сянъ эса, што брузть пезонза фкя шипть васц тиендихть кафта (58-ця тяш.). Явшамась тиендеви станя жа, кода и фкя шипонь пингста, но брузть туркск тийф китькссь эряви явштамс 5 пяхьксева. Кафта шипонь пингста врубкатня тиендевихть станя жа, кода и фкя шипонь пингста.

Врубкатня петфневихть клейса и кемоксневихть шуфтонь нагельса.

Тифтень и кафтонь крда шипня лияста тиендевихть аф видеста, а сяда келиста брузть фкя трванц шири (59-ця, 60-ця тяш.). Тяфтама шипненди мярьгихть ск о в о р о д н я т. Сяс мес, сковороденць пе пяли сяда келемкшни, то петфневи

пялькня петфневихть сядя кемоста, сяс мес келетьфсь шоряй
проушинаста шипть таргаманцты.

Чертиндакшневи сковороденць тяфтняя:

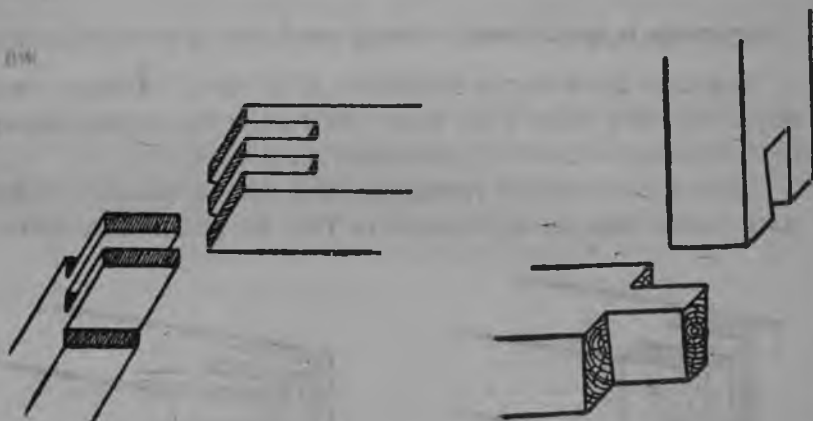

58-ця тяш. Кочкафта няезь кафтонь
крда шипень врубка

59-ця рис. Тифтень крда шип.

Брузть песонза (61-ця тяш.) сон кувалмаванза кадондови
келешканза пакш, коза и тиендихть тяштенья. Тя тяштенья
пачка брузть турксканза ётафневи 1—2 видя китьксця,

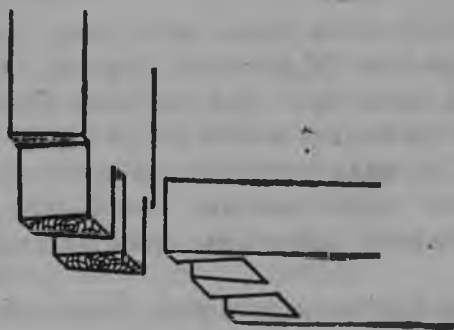

60-ця тяш. Сковороднякс кафтонь крда шип.

конань лазонцазь ветя ровнай пяльксова. 3—4 китьксть ла-
зонцазь колма ровнай пяльксова. Лазомань 5 и 6 точкат-
нень полаткшнесазь — 1-ця и 4-ця точкатнень мархта.

6 и 5 точкатень эзда рейсмуса ётафнихть 6—7 и 5—6 кить ксть эзга.

Тяни илячни пиламс 6—1 и 5—4 китьксень эзга и долбиндамс 1—4 китьксть эзга.

Омбоця брусокть песонза тяфта жа тиендеви, но кучка пяльксть долбина- даманц васц сашендовихть пиласа кер- семс боكونь брусокня.

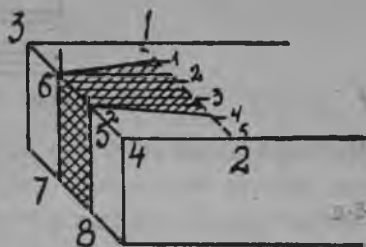
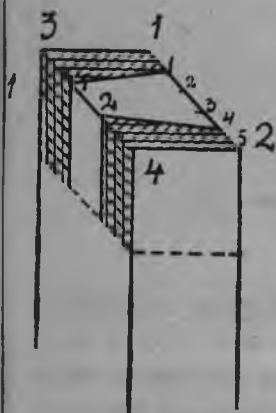

61-ця тяш. Тифтень крда сковороднять чертиндамац.

Штоба врубкась тиеволь сяда плотнайста, эряви пякона ячоннайста явшамс брусонь желеснон башка пакшева.

Штоба тиёмс кафтонь крда шипть сковородняс, брузть келец тяшнемста явшави ката ровнай пяльксова (62-ця тяш).

Штриховандаф пальксня дол- биндакшневихть. Омбоця брузть лангса тяфта тяшнихть ленц лангса.

Кда эсь ётковаст эрявихть петфтамс аф брузт, а доскат, то синь песнон лангса тиен- дихть сковороднекс шипт.

Сковороднякс шип лангса петфнихть клейса. Брусонь петфтамста лияста вачкиихть танга нагельхть.

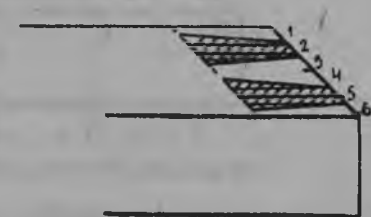

62-ця тяш. Кафтонь крда сково- роднять чертиндамац.

ФКЯ БРУЗТЬ ИЛИ ДОСКАТЬ ПЕНЦ ОМБОЦЕТЬ КУЧКА- ЗОНЗА ТОКАМСТА ПЕТФНЕМАТНЯ.

Тяфтама сембодонга простой петфтамась — тя пачк
ётни шилсь, конац няфтьф 63-ця тяш.

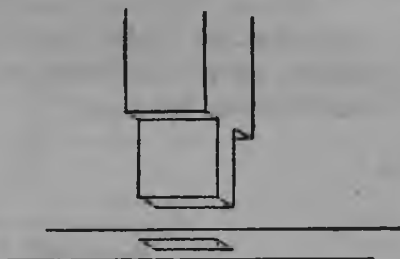

63-ця тяш. Пачк ётни шип.

Чертиндакшневи тя врубкась тяфтаны. Брузть туркоканза
ужекс вельдя ётафнихть кафта туркс китькст 1—2 и 3—4
(64-ця тяш.) конатня фкя фкянь эзда ащихть ровнайста омбо-
ця брузть келенц мархта. 1—2 китьксть явсазь колма ров-
най пяльксова, 7 и 8 чертат, 3—4 китьксти модемс.

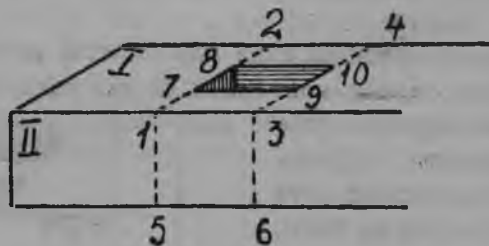

64-ця тяш. Тифтень крда пизоть чертиндамац.

Сяльдя брузть шарфнесазь омбоця ширенц лангс и ужекс
вельдя ётафнихть 1—5 и 3—6 китькснень. Тяда меля танга
весть шарфнесазь брузть и колмоця ширенц лангса чертин-
дакшнесазь шипть пизонц стая, кода и васенця ширеть
лангса.

Мзярда пизось чертиндаф, ушечнихть долбиндама.

Работамста эряви цебярьянста ваномс, штоба аф гастямс
тевть, кода ни тянь колга ульсь жорхтаф.

Мзярда шипть пилазь, сонь путнесазь пизоти. Шипти пизоти эряви сувсемс кемоста, и штоба сон афоль тара, аньцек эста петфтамась кармай улема кема. Шипть пизоти путнесазь клей лангса и кемокстакшнесазь шуфтонь нагельса.

Кафтонь крда шипть чертиндамац ётафневи тяфта жа, тянь пингста туркс ётай 1—2 и 3—4 китьксня явшавихть аф колма пяльксова, а ветева (65-ця тяш.).

Штоба петфтамась афоль няев, тиендихть аф няеви шип. Тя шипсь пачк ётай шипть коряс лиякс арси сяс, што пизось долбиндакшневи аф пачк ётазь, а аньцек брузть эчконц пяльксонцты модемс. Шипть кувалмоц эряви тиемс 4—5 мм. сяда нюръхкяняста пизоть кржалмонц коряс, конанц потмаксоц эряви вачкодемда инголя ароптомс.

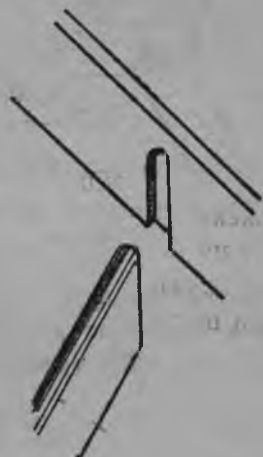

66-ця тяш. Паз доскатнень петфтамасна.

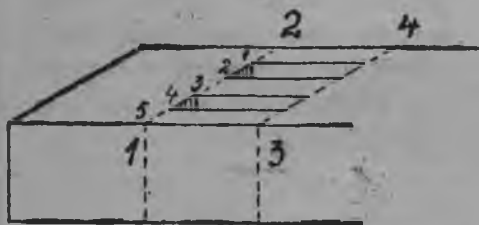

65-ця тяш Кафтонь крда шипти пизоть чертиндамац.

Доскатнень фкя фкянь мархта петфтамстост пизотнень васц тиендихть туркс пазт, а шипнень васц гребнят. Уленди и станя, што марнек доскать пец сувафневи пазти, кода тя уленди куцемань тиемста (66-ця тяш.).

БРУСНЕНЬ ИЛИ ДОСКАТНЕНЬ ФКЯ ФКЯНЬ КУЧКАВА ТУРКС ЁТАМСТА ПЕТФТАМАСНА.

Кафта бруснень фкя фкянь кучкава туркс ётамстост тиендихть пязезост модемс врубкат (67-ця тяш.).

Чертиндакшневи стама врубкась тяфтания. Ужекс вельдя брузть туркс ётафнихть серьцек моли (параллельнай) кафта

китькст 1—2 и 3—4, конатня фкяфкянь эзда ашихть стама ёткаса, кона ровнай омбоця келенцты (68-ця тяш.). Сяльдя шарфнесазь брузть омбоця ширенц лангс и 1 и 3 точкатнень пачк брузть кучказонза модемс ётафнесазь 1—5 и 3—6 китькснень. Брузть кучкаса 5 точкать тиёмда меля рейсмусса чертиндакшнесазь 5—6 китьксть.

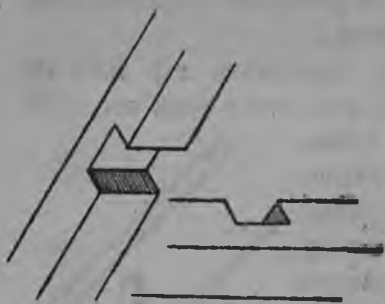

67-ця тяш. Пялес шрифтонь врубкась.

Тяфта жа чертиндакшнихть брузть колмоця ширенц лангса 1—5 и 3—6 китькснень эзга пилсихть, а 5—6 китьксть эзга аерфнесазь долатаса или стамескаса.

Штоба чертиндамс врубкать омбоця брузть лангса, сембодонга куроқ тиёмс станя, што васенця брузть аноқ вруб-

канц мархта пугомс омбоця брузть ся вастонцты и перьфканза ётафтомс крандажса киня. Сяльдя валхтомс васенця брузть и тийф тяштьксть эзга тиёмс врубкать.

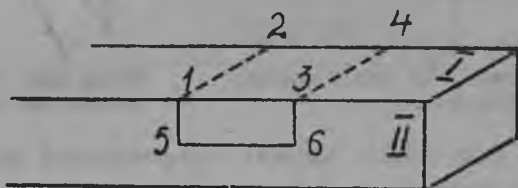

68-ця тяш. Пялес шрифтонь врубкать чертиндамац.

Кда брусня фкя фкянь туркскса эрявихть ётафтомс станя, штоба синь ёткост тиёволь оржа ужа, то эста туркс китьксня чертиндакшневихть аф ужекс вельдя, а малка вельдя (69-ця тяш.). Сяс мес 3 и 2 линейкатня шарондовихть, синь улихть кода арафнемс станя, штоба тиёмс кучкастонь 1 линейкать ёткс кодама повсь ужа.

А линейкати эрявикс ужень кадозь кафта линейкатнень эзда фкять (3 или 2) арафтозь, токафнесазь сонь брузть

рванцты, а 3-ть или 2-ть эзга чертиндакшнихть китькс
ррявикс ужень кадозь.

Малкать валхтомда меля брузть лангс тиендихть тяштень,
стафтф китьксть эзда сяшка вастонь кадозь, штоба улель
овной омбоця брузть ке-
менцты.

Брузти малкать ладязь
кода васенця китьксть чер-
индамста) тийф тяштеньт
эзга ётафнесазь омбоця
итьксть.



69-ця тяш. Малка.

Сяда тов, кода чертин-
дамась станя и врубкатнень
иендемасна, тиендеви станя жа кода бруснень фкя фкянь
уркс видя ужень кадозь ётамстост.

ИЗЕФКСТ.

1. Кода тиендеви шпонка лангса петфнемась?
2. Кода эрйвихть кочксемс доскатня шиц кемокстамстост и мес тяфта
инь кочксемат?
3. М:с шп:катня эрйвихть тиендемс скрость коськя шуфцта?
4. Кода тиенд ви наградникса кемокснемась?
5. Кода тиендеви проушинаса петфтамась?
6. Кода чертиндакшневи тифтень крда сковороденць?

IV-ця ПРЯКССЬ.

ПОСТРОЙКАСА ТИЕНДЕВИ СТОЛЯРНОЙ РАБОТАТНЯ.

Столярсь тиенди кенкшень и вальмянь колодат, вальмя
ангонь доскат, вальмя рамат (переплетт), кенкшт и ст. т.

КЕНКШЕНЬ И ВАЛЬМЯНЬ КОЛОДАТНЯ.

Кенкшень и вальмянь колодатня (70-ця тяш.) рамань кон-
япт, конатня тийфт брузста или доската. Синь тиендевихть
янь ингса, штоба лангзост повфнемс вальмянь раматнень
или кенкшнень.

Штоба колодаты лангозонза повфтаф вальмя рамать или кенкшть ёткс афольхть иляда варят, колодаты трванза тиендихть луженят (вырезт) — четвертьт. Сийн инзечнесазь башка инструменца зензубельса (48-ця тяш.). Сяс мес зензубельсь керсесыня шuftтт аныцек алулця волокнанзон, а бокстотненъ

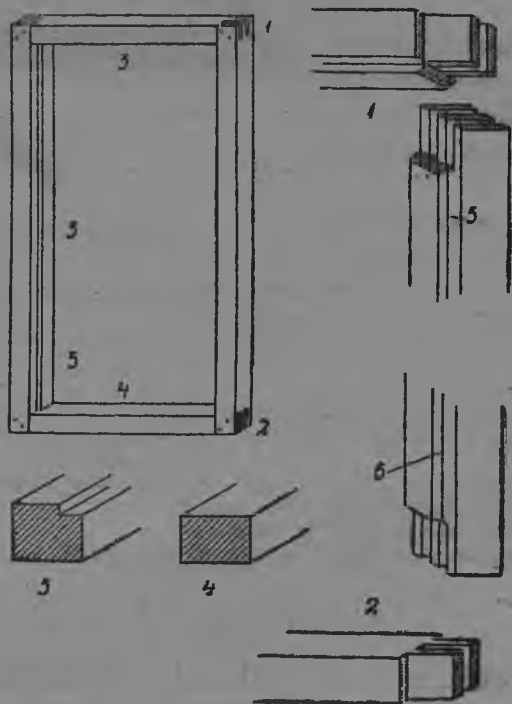

70-ця тяш. Потма стенанди кенкшень колода: 1 — свершникса касякть (стройкаты) уженц сотнемац, 2 — касякть уженц стаяжа тодуняты мархта сотнемац, 3 — касякненъ туркс кярфсна, 4 — алулця тодуняты туркс кярфоц, 5 — четверць.

аныцек сязенцыня, то четверць эряви тиёмс сяда тьяйнянъяста сянь коряс, конашжаста ба сон эряволь тиёмс. Мзярда четверць инзетьф пезонза модемс, брусокть шарфнесазь омбоця ширенц лангс, тядя меля инзечнесазь четвертьт бокоцц и тьян вельдя тиенцазь сонъ эрявикс келенц.

70-ця тяш. тийф кенкшень колодась. Сяда башка тоси няфтьф, кода петфневихть эсь ётковаст колодаты брусонза

Ужетня сотнекшневихть кафтонь шипса, сяс мес тифтень крда пингста петфтамась уленди аф пяк кемя.

Шипня тиендевихть видя ужекс, кода няфтьф 70-ця тяш или сковороднякс. Нят шипнень чертиндамаснон и тиенде-маснон колга корхтафоль ни.

Колодоть стяда ащи брузонзонды (касякненьди) мярь-гихть стойкат или стоемной брусок, вярдя туркс ащити мярьгихть — вершник, а алулцети — алулдонь тодуня (ниж-няя подушка).

Касякса и вершникса четвертня тиендевихть сянть кржал-моса, конашка улени повфтави кенкшть эчкоц (4—7 см), а келесна тиендеви 2 см. келети мо-лемс.

Потмоса ащи стенас стяфневи ко-лодатнень алулця тодунязост чет-вертть аф тиенкшнихть сянгса, штоба афольхть тиез тиякста сери порокт. Ару тиякссь ацсевич алулця тодунять ланга.

Кда колодась тиендеви уха ширь-день кенкшенди, эста алулця тодунят-нигы тиенкшнихть четверть, сяс мес кда аф тиемс четверть кенкшть алулця пезонза иляды варя, куваня кармай уфама помещенияти варма.

Колодатня путневихть кенкшенди или вальмянди катф варятненди, конатня кадондовихть стенатнень марамстост.

Вальмянь колодатня (коробкатня) тиендевихть тялонь и кизонь вальмя раматненьди башка, или жа тиендеви фкия колода кафта вальмя раманди.

Коробкась уха шири панчсевич кизонь вальмя раманди тиендеви уха шири панжеви кенкшть колоданц лаца, ань-цек сяда шуваня брузста или доскаста.

Тялонь вальмя рамонь коробкать алулця тодунясонза (71-ця тяш.) кочксевич шпунт (паз), штоба токамс вальмя лан-гонь доскать мархта. Иляды брусокня керфста стапт жа,

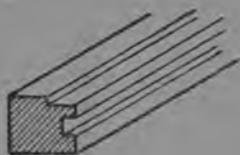

71-ця тяш. Тялонь ра-манди вальмань колодоть алулця тодуняц, види ши-реса шпунт вальмя лан-гонь доскать петфта-манцты.

кодапт брусокня и кизонь вальмянди. Вальмянь ладямс чет-
верць тиендеви 10—15 мм. кржкالمоса.

Кда мяльсна, штоба тялонь и кизонь вальмятня панчсе-
вольхть потму, то тялонь вальмянь рамать тиенцазь сяда

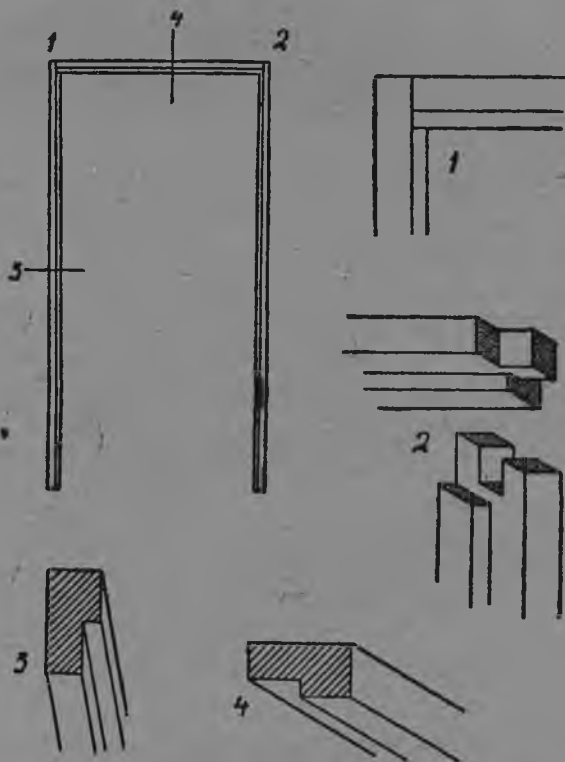

72-ця тяш. Шуфтонь тьяйняня коробка: 1 — марс кочкафта ужетнень
петфтамасна, 2 — ужетня сратфт, 3 — стоемнай брузть туркс кярфксоц,
4 — сяка жа вершникть кярфоц.

оцюста кизонь вальмянь рамать коряс. Тя эряви сянгса,
штоба кизонь вальмянь раматня лафчста ётневольхть тялонь
вальмянь раматнень пачка.

Кода доскань стая и ламонь крда ащи (обшивной) ётка
стенанди (переборканди) (72-ця тяш.) кенжшень тьяйняня
коробкатня тиендевихть 5 сантиметрань эчкаса доскаста.

Синь келесна ащи сянь эзда, кодама ётка стенас ули стяфтф кенжшсь. Кда стенась досканья, то коробкать келец эряви тиендемс 9—10 см. келеса, кда кафцкя пядля стаф (обшито) то 15 см. келеса. Нят коробкатня илякс арсихть сянь эса, што синь аш алулця тодунысна. Синь ащикть касякста и вершникста, а ужесна кемоксневихть аф шипса, а тиендеви эзост врубка, конац няфтьф 72-ця тяш.

Нят коробкатнень касяксна шурупса кемоксневихть ётка стенатнень касякснонды, а тядя меля путневи вастозонза вершниксь, конац станяжа шурупса кемоксневи.

Лияста кенжшти четверттня тиендевихть ётка стена касякнendi. Тя пингста сашендови тиендемс аньцек вершник, конац сувафневи касякнendi тийф паснendi, а сядля кемоксневи шурупса.

ВАЛЬМЯ ЛАНГОНЬ ДОСКАТНЯ.

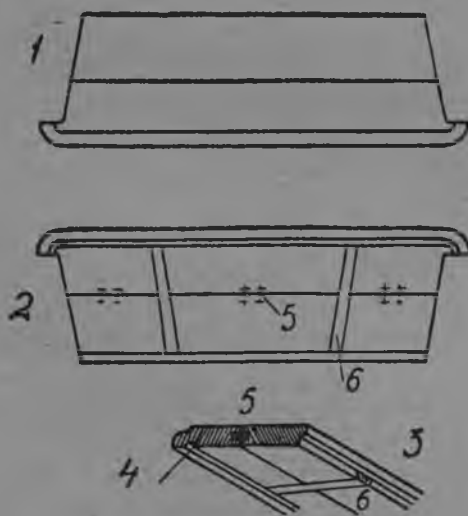

73-ця тяш. Вальмя лангонь доска: 1—няйфксон вярдя, 2—няйфксон лула, 3—гуркс кярфэц, 4—слезнигод, 5—вставной шпунць, 6—шпонкась.

Вальмя лангонь доскатня тиендевихть фкя или кафта колма доскаста шпонка лангса (73-ця тяш.), конатня марнек сувсихть вальмя лангонь доскать эчкозонза.

Вальмя лангонди доскатнень эчксна сявондеви сянь ко-
 ряс, конань эчкса тийф вальмянь колодаты или раматы алулця
 тодуняц. Эряви тиёмс станя, штоба колодаты потма ширь-
 день трвац вальмя лангонь доскаты коряс улель сяда сери
 фкя ды пяля сантиметрашкада.

Вальмя лангонь доскаты трвасонза, лиякс мярьгомс, ся
 васца, коса доскась токси колодаты, тийф цюрьхцем (гре-

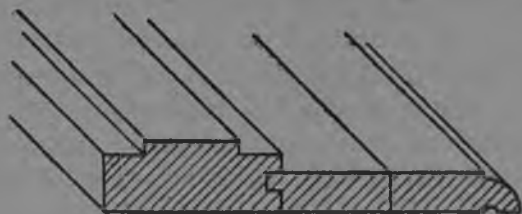

74-ця тяш. Вальмя лангонь доскаты мархта петфтамасна.

бень). Вальмя лангонь доскаты вастозонза арафтомста тя
 цюрьхцемс сувси пазти, конац тийф колодаты алулця тоду-
 нязонза (74-ця тяш.). Доскатня, конаста тиевихть вальмя
 ланкня, цебарьста инзечневихть фуганкаса и клейсевихть



75-ця тяш. Гальтельсь.

Петфтаматы кемонц ингса тиенцазь синь сувафневи (встав-
 ной) шип лангса. Сувафневи шипнень эчксна эряви тиендемс
 1 см. эчкса, а келесна и кувалмосна 4—5 см. кувалмоса.

Сувафневи шипненди доскатнень фуганкаса инзетьф ши-
 резост чертиндакшихть и тиендихть пизот, конатненди
 сувафневихть коськя шуфцта аноклаф шипня, тя петфтамасы
 станя жа тиендеви клей лангса (73-ця тяш.). Эрь пизоты
 кржжалмоц эряви тиендемс шипть пялешканза.

Вальмя лангонь доскать комнатав лисенди ширец инзеть-кшнени калёвказа.

Алуця ширьдя трвать кувалмова тиендеви тайняня луженя — слезник (подкапельник), тя луженять пингста ветти аш кода шудемс вальмя лангста стенать кувалма.

Тя луженясь тиендеви галтельса (75-ця тяш.), конанц колодканц алулця ширец и кшненианц пеняц тийфть пялес покарывста. Инзетьфксень лисемаснонды варянясь тиендеви колодкать бокозонза.

Луженять уженза покарывгатфста тиендевихть стамес-каза.

Вальмя лангонь доскать трванц петнесазь разнай профи-лень калёвказа. 76-ця тяш. тийф (калёвка) путневи кшня



76-ця тяш. Калевказь

мархта калёвкать колодкац. Колодкать алулця ширенцы эряви улемс кшнениять мархта фкия формаса.

Вальмя лангонь доскатнень покарывгатф песна эрявихть петнемс стамесказа, сяс мес рубанказа и калёвказа синь петемасна аф моли.

ВАЛЬМЯНЬ РАМАТНЯ (ПЕРЕПЛЕТТНЯ).

Сят вастнень эзга,коса тялонда уленихть вии якшапт, эряма куттнени и общественной зданиятнени тиендихть кафтонь крда вальмят (переплётт).

Уша ширьдены вальмянь раматнени, конатня илячнихть вастозост кизонданга, мярьгихть кизонь рамат.

Потма ширьденнетнени, конатня вастозост арафневихть аньцек якшама пингнень эзда — мярьгихть тялонь рамат.

Кизонь раматня тиендеви хть валда панчсевича, а тьялонетня лияста панчсевича, лияста аф панчсевича, лиякс мярьгомс глухойста.

Кда тьялонь раматня тийфт аф панчсевича, эста эрь помещенияти тиендихть форточка.

АФ ПАНЧСЕВИ ВАЛЬМЯНЬ РАМАТНЯ (ПЕРЕПЛЁТНЯ)

Аф панчсеви вальмянь рамась няфтьф 77-ця тьяш.

Сон ащи рамаста, кучка брусокста и шуваня брусоконьяста — горбылекста, конатня явшасазь рамасть сяда ёмбла пъяльксова.

Рамасть уша ширьденза сембя брусокнень и горбылекнень кувалмос тиендихть луженят — ф а л ь ц а т, нят луженятнени путневихть вальмянь глянца тня. Фальцать келец тиендеви 10 мм. кувалмоса, а крхкалмоц 12—13 мм. кувалмоса.

Кучка брусокнень и рамасть келец и эчкоц ащикть сянь эзда, конашка ули рамась. Оцю вальмянди синь тиендеви хть 6 см. эчка доскаста, а сяда ёмбла вальмянди синь тиендеви хть 5—4 см. эчка доскаста или жа тяфтама эчконь брусокста.

Брусокнень келесна тиендеви 5—8 см. келеса, сянь коряс ваномок, конашка кармай улема вальмя рамась.

Горбылекнень эчкасна тиендеви брусокнень и рамасть эчкошкаста, а келесна — 3 сантиметрань келеса.

Вальмя рамасть потма ширестонза, штоба глянцаста шудивець афоль илячня брусокнень и горбылёкнень лангс, синь трваснон калэфкаса инзечнесазь ширемфста.

77-ця тьяш. няфтьфть вальмя рамасть сембя пъяльксонза (брусокня горбылёкня). Вальмя рамась сярвф стандартнай¹⁾. Нят вальмя раматня простойхть и удобнайхть сянь эса, што брусокня и горбылекня глянцаста сярвомок тийфт ширема-

¹⁾ Стандарт мярьгихть фья лаца ащи изделияти, конац тийф пъяк оцю лувкса. Случайнай размерхень коряс стандартнай изделияти сатневихть сяда уезста, сясы сяда кармосихть синь тева путнемост.

заста. Вальмя раматненъ ужесна кемоксневихть кафтонъ крда шипса, петфневихть клейса и, штоба сяда кема улель петфтамась, вачксевихть шуфтонъ эськса.

Кучка брусненъ фкя фкянь туркс ётамстост, а станяжа эрь брузть рамать мархта токамстонза тиендехихть тифтень или

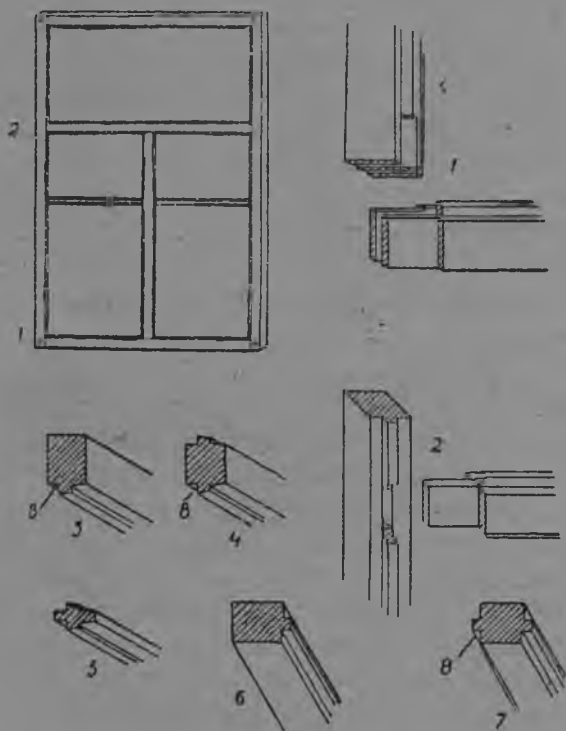

77-ця тяш. Глухой вальмянь рама: 1 — ужень сотнемац, 2 — средникть мархта стяда ащи брузть туркс стамасна, 3 — вяррия брузть туркс кярфоц, 4 — стяда ащи брузть туркс кярфоц, 5 — кучкастонъ стяда (вертикальна) ащи брузть кярфоц, 6 — глянцанди фальцатня.

кафтонъ крда шипт, тя ащи материалъ эчконц коряс. Горбылёнкя сувсихть тифтень крда шипса.

Васендакигя инзечнихть видя ужень видя формань бруст. Сяльдя брусть кувалмос рейсмусса тиендихть китькскят, конатненди молемс эрявихть тиемс луженят.

Тяда меля брусокть путнесазь верстак лангс и зензубельса тиендихть глянцятненди луженят, ёмбла четверть, а калёф-каса ширемста тиенцазь рамать куд потму шарфтф трванзон.

Мзярда аноклаф мзяра эряви брусокта, синь керсесазь сяшка пакшень, конашкат эрявихть. Керсеф пакшкятнень песнонды ужетнень сотнемаснон ингса тиендихть врубкат, тяфтама жа врубкат тиендевихть нят васттненди, коса васечнихть кучка брусокня и горбылёкня. Тяка пингть брусокнень лангс эрявихть тиендемс валда тяштенят, конатнень коряс ули кода тёждяста кочкамс, кона вастти рамать тя или тона пяльксоц ладяма. Тяфтама тяшнемась эряви сянгса, што песнонды ужетнень сотнемаснон ингса тиендихть врубкат, нльня пяк уряднайста работань тиемста, кда фкя васц ладяф, рамань пяльксня путневихть лия васц, синь сашендовихть оду петнемс.

ПАНЧСЕВИ ВАЛЬМЯНЬ РАМАТНЯ (ПЕРЕПЛЁТНЯ).

78-ця тяш. няфтьф панчсеви вальмянь рамась, конац ащи кафта панчсеви пялькста и глухой фрамугаста. Оцю вальмянь раматня лияста улендихть тийфт и сяда лама пялькста. Ужетня сотнекшневихть стама жа шипса, кода и глухой раматнень эса 78-ця тяш. Брусокня фкя фкянь мархта турк ётнихть станя жа, кода и глухой рамаса. Лиякс арсихть аньцек сянь эса, што вальмя рамань панчсеви пяльксненди, коса васечнихть фкя фкянь и фармугать мархта, теест тиендихть луженят, штоба токама васцост афольхть уля пачк ётни варят.

78-ця тяш. няфтьф, кода тиендевихть луженят рамать панчсеви пяльксонзонды и фрамугати.

Кафцкя брусокненди четверошникса и зензубельса четвертня тийфт станя, што вальмя бокня панчсевихть уша шири.

Штоба ванфтомс брусокнень ёткснон пизем ветть и ловть эзда, фрамугать алулця брусоконц кувалмава шурупса виинтиндакшихть аф оцю брусок — отлив, конац тиендеви

стама формаса, што вець лангсонза аф кирьди. Тя брусоко-
 нять алулця ширезонза тиендихть луженя, конанц пингста

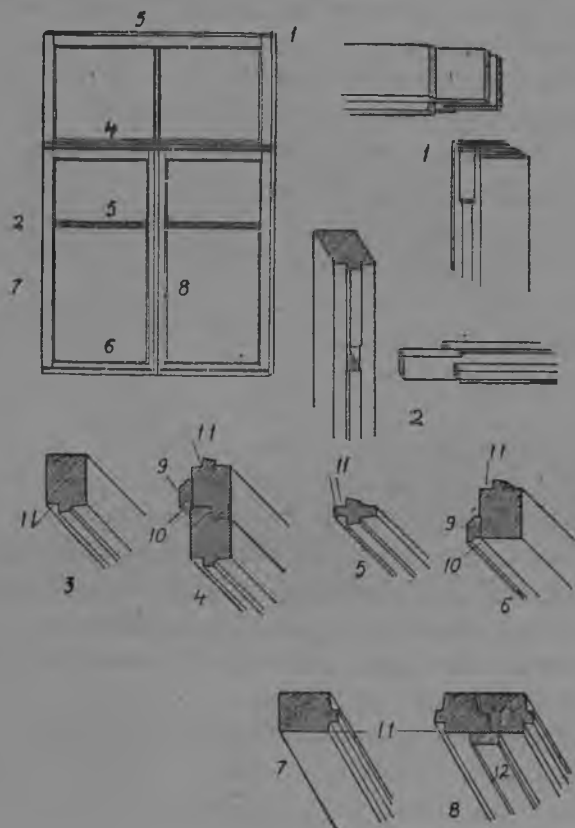

78-ця тяш, Панчсєви вальмянь рама: 1 — ужеть сотомац, 2 — стяда аши
 брузть мархта горбылекть петфтамац, 3 — фрамугань брузть туркс кярфоц,
 4 — станя жа фрамугать панчсєви вальмя ширетнень мархта петфтамац,
 5 — ста я жа панчсєви вальмя ширеть алулця брусоконц, 7 — станя жа
 стяда аши брусокть, 8 — панчсєви вальмя ширеть стяда аши брусоконзон
 фальцовандамасна 9 — отлифт, 10 — отлифнень слезниксна, 11 — глянъцянди
 фальцатня, 12 — штаникъс.

вець аф шудєви рамаць панчсєви пяльксонц лангс. Тяфтама жа
 брусоконят тиендєвихть рамаць панчсєви пяльксонзон алул-
 ця брусоксонды.

Кода тиендєвихть лужєнятня панчсєви пяльксєнєнь бру-
 соксонды няєви 78-ця тяш.

Луженятня (фальцатня) тиендевихть кичкорста, штоба панчсеви пяльксня панжемста и сёлгомста афольхть шорься фкя фкянди. Ёткстост варясь (щельсь) кяшендеви шуваня брусокса — штапикса (флатикса), конац вачкиевии рамать инголя панчсеви пяльксонцты.

Штапиксь тяда башка кяшенцыня аф фкянь келеса аци нят брусьень, конатненди тийфт фальцат, сяс мес сон глянецень фальцатнень эзда вачкиевии ровнай васта ёткс, конатня тиендевихть штапикть каршеса аци брусьень ширезост.

Мзярда вальмянь раматня аноклафт, вастозост арафтомста синь эрявихть ладямс колодаты коряс, лиякс мярьгомс синь эрявихть инзедемс фрамугасна или панчсеви пялькссна, штоба синь ётконь апак катт сувсельхть колодатнень четвертезост.

Кда вальмя рамась тийф аф пяж коськя шуфцта, то панчсеви пяльксня и фрамугась эрявихть вачкиемс сяда кемоста.

Тя эряви сянгса, штоба синь панчсевольхть стакаста, а коськомста штоба ёткозост афольхть иляда оцю варят.

Кда рамась тийф пяк коськя шуфцта эста эряви кадондомс колодаты мархта ёткозост 2-шка мм. сяс мес уша ширьдень кожфть эзда рамать туркодемда меля сон кармай кальдывста панчсевома и сёлгондовома.

Фрамугась колодаты вачкиевии глухойста, сяс мес сонь мзярдонга аф панчсесаць. Панчсеви пяльксня повфневихть петля лангс, конатнень шурупса винтиндакшнесаць колодаты и вальмя рамати.

Петлятнень размерсна аци раматнень эзда, кда вальмятня оцюфт, петлятка сявондихть оцюфт. Среднай вальмянди петлят путнихть 10 см. кувалмоса.

Сембода пяк вальмятненди путнихть полушарнай равжа лакированной петлят, конатнень пингста вальмя пяльксня валхневить шурупнень апак таргсек.

Петлять фкя пяльксоц сувафневи и шурупса шарфневи колодаты четвертезонза, конац тиендеви панчсеви вальмя пяльксть ингса, а омбоцесь сувафневи вальмя рамати.

Петлятненди вастнень керсесазь тяфтания. Панчсевичи вальмя пъялькснень вастозост арафтозь мастярсь карандашса тяш-неси панчсевичи пъяльксти и колодати ся вастть, коза эрявихть керомс петля вастня (петлятнень алулця и вярця песна). Сяльдя панчсевичи пъяльксня валхневихть, панчсевичи пъяльксти и колодати тяштф вастненди лацсевичхть петлятня и перьфкаст карандажса тиендихть киня. Тяфта тийф пизоста валхневи шуфць и аропневи стамескаса. Няг ароптф вастненди лацсесазь петлятнень. Кда петлясь сувси цебарьста, сонь кемокнесазь шурупса.



79-ця тяш. Урня.

Кда петлясь пизоти аф сувси, эста соннь тага аропнесазь.

Петлятнень шарфтомдост меля вальмя бокня повфневихть вастозост.

Штоба вальмятнень сяда лац улель панчсемасна и сёлкондомасна, види ширьдень пъяльксти, конац васенда панчсевичи, шурупса петфнихть вальмянь кундамаст (ручкаст, скобкаст).

Панчсевичи пъялькснень пъякснемаснон ингса, алулця и вярця пезост шарфнихть вальмянь задвижкаст.



80-ця тяш. Отвертка.]]

Вальмянь сембя приборхня раматненди и колодатненди шарфневихть шурупса.

Сянь ингса, штоба шурупсь цебарьста сувсель шуфтти, васенда ся вастть пъяленцазь урняса (79-ця тяш). Эста шурупть пец цебарьста сувси урня варяти и шарфневи отверткаса (80-ця тяш). Шурупть вареняти арафтомстонза шарфтомдонза инголя аф пъяк эрхнесазь молаткаса. Шурупти варянянь апаки ихть, сон аф эряви эрхнемс молаткаса, сяс мес молаткаса рхтемста шурупть керсефонзонды лазондови перьфканза

шурфцъ. Тяста лисенди ся, што шурупсь сяда ичкози сувама аф кармай, а уставай фкя васца шарондома.

Тяниень пингонь эряма вастонь строямаса тялонь и кизонь раматня тиендевихть панчсевичта.

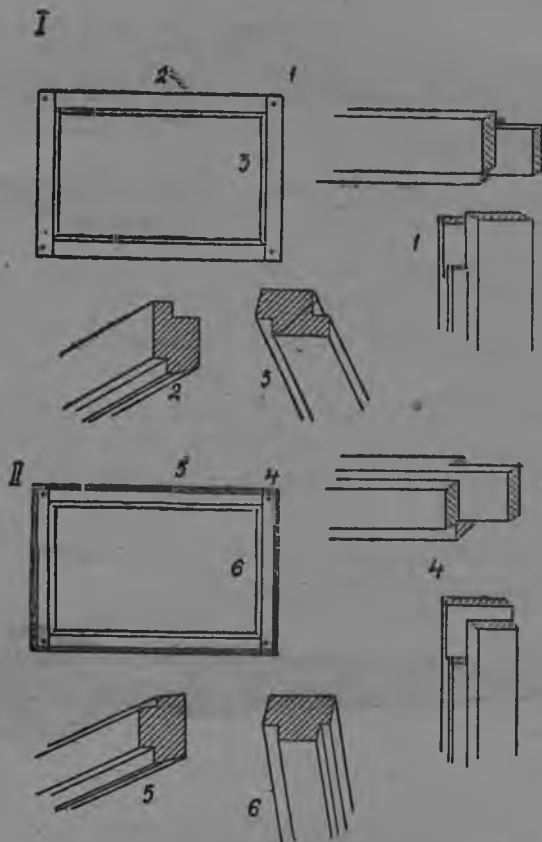

81-ця тяш. Форточка: уха ширьдень форточка (кизонь рамаса), 1—ужень сотнемась, 2—туркс ащи брусокть керфоц 3—станя жа стяда ащить, II—Тялонь рамаса форточкась, 4—ужеть сотнемац, 5—туркс ащи брусокть туркс кярфоц, 6—станя жа стяда ащить (вертикальнайть).

Кда уха ширьдень вальмятня панчсевичхть потма шири, тялоннетня сашендовихть тиендемс сяда оцюста, штоба уха ширьдень вальмять панжемста, сонь пяльксонза лафчста ётневольхть ба тялоннеть фрамуганц алга.

ФОРТОЧКАТНЯ

Форточкатня (81-ця тяш.) тиендевихть рамка лаца 3, 4—5 см. эчконь доскаста. Силь ужесна сотнекшневи хть тифтень крда шипса.

Брусокнень фкя ширезост путнихть фальцат, штоба пуптомс глянца, а омбоця ширезост фальцатнень путнесазь, штоба сувафтомс форточкать вальмя рамати.

81-ця тяш. няфтьфт стандартнай вальмя рамань форточкат. Вяр няфтьф кизонь рамань форточкась, алула тялонь

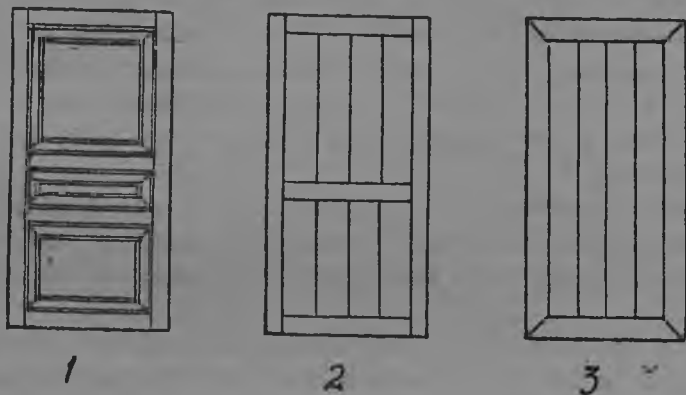

82-ця тяш. Кенкшт: 1 — филенчатая 2 — средник мархта вадяв.
3 — туркс пец.

рамань. Кизонь рамань форточкась панчсевича шири, а тялоннесь — потма шири.

Форточкатня повфневихть 4—5 сантиметрашкань глухой петля лангс.

Форточкатнень пяхснемс шурупса шарфнихть форточкань завёрткат.

Кда кафцкя форточкатнень тиенцазь потма шири панжевикс, эста тялонь форточкать тиенцазь кизоннеть коряс сяда оцюста.

КЕНКШНЯ.

Кенкшнень тиенкшнесазь фкя ширеста панжевикс и кафта ширеста.

Кудга сувама и параднай кенкшня тиендевихть пцтай валда филенчатаяста (82-ця тяш.). Пирьф лиси кенкшня, кладовоенетня и тяфтама лия вастоннетня тиендевихть сяда простойста, варявста средник мархта (82-ця тяш.).

ФИЛЕНЧАТАЙ КЕНКШНЯ.

83-ця тяш. няфтьф фкя ширьдя панчсеви филенчатой кенкш. Сон аци перьф (обвязкань) 5 брусокнень эзда, 6 средникста и 7 филенкаста.

Брусокня прокс пилсевихть 5—6 см. эчкаса доскаста. Синь келесна тиендеви 10—12 см. келеса. Аньцяк алулця брусоксь уленди 15—20 см. келеса. Средниксь тиендеви станя, штоба вадяв (поле) улель фкянь келеса боконь и вярьдень брусокнень мархта.

Ужетня сотнекшневихть кафтонь крда шипса клей лангса и кемоксневихть шуфтонь эськоняса. Средникня сувсихть кафтонь крда шипса и станя жа кемоксневихть шуфтонь эськса.

Потму филенкатненди брусокнень шарфтф трвастост калёвкаса валхнихть фаскат, штоба тиемс кеншкть сяда мазиста.

Брусокнень марнек ся ширеснон кувалмова, конат токсихть филенкатненди, шпунтубельса (84-ця тяш.) валхнихть пазт, конатненди сувсихть филенкатнень трвасна.

Филенкатнень пазснон кржкалмосна тиендеви 1,5—2 см., а келесна 1 см. шкаста.

Филенкань тиемс сявондихть 4—5 см. эчконь доскат, конатня фкя фкянди токафневихть клейса. Филенкатня петфневихть станя жа, кода и петфневихть щитня. Мзярда шиць анок, сонь кучка п्याльксозонза метрань, рейсмусонь и ужекснень вельдя тиендихть видя ужекс. Сонь размеронза эрявихть тиемс 10—12 см. сяда ёмблуста, кенкшенди аноклаф перьфть (обвязкать) размеронзон коряс.

Тяштьф видя ужексть фтала щитть трванза тиендевихть сяда шуваняста, кода тя няеви 23-ця тяш. Тянь ингса филенкать трванза васенда ланга лунга инзечневихть шерхебельса.

Тяда меля трватнень прокс урядакшнесазь фигареяса, 83-ця тяш. Нят шуваня пяльксонзон эса филенкась путневи перьфонь брусокненди и средникненди. Мзярдонга филенкатня аф эрвяхть путнемс клей лангса.

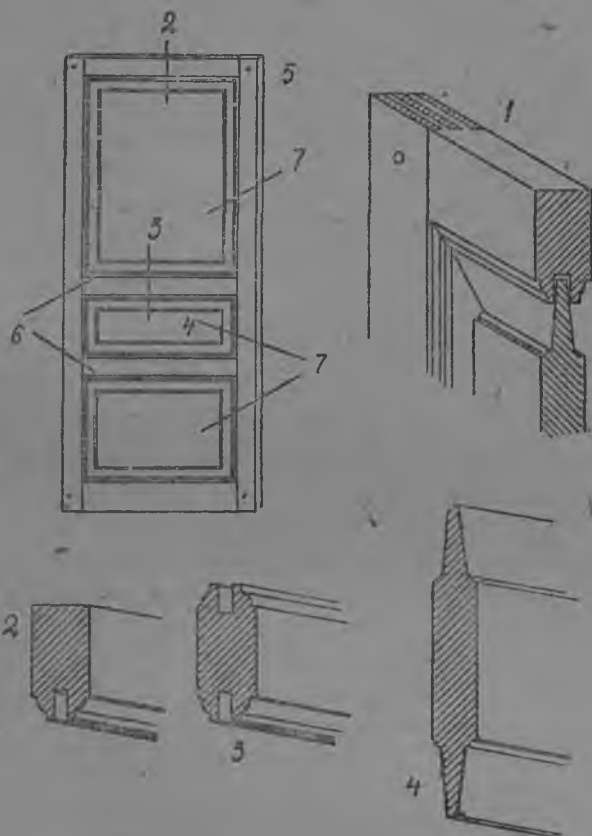

83-ця тяш. Филенчатая кенкш, 1 — ужень сотнемац и обвязать филенкать мархта петфтамац, 2 — обвязать брусокони туркс кярфоц, 3 — стая жа средникть, 4 — стая жа филенкать, 5 — обвязка 6 — средникт, 7 — филенкат.

Нльня прокс коськья материалста тийф филенкатня нингонь ётамож коськондихть. Кда ба синь трвасна улельхть петфтафт перьфти (обвязкати), филенкатня ба лазондовольхть

(петфтаф васца или доскатнень эзга). Кда синь трвасна атак петфтакт, эста филенкатня лафчста шашневихть пазть ку-валмава и тянь пингста синь аф лазондовихть.

Кода эсь ётковаст филенкатня сотнекшневихть перьф бруснень мархта, няеви 83-ця — 1 тяш.).

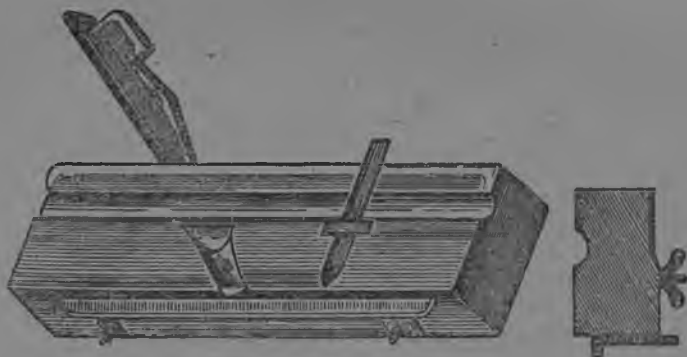

84-ця тяш. Шпунтубель

83-ця тяш. няфтьф филенкатненди мярьгихть фигу-рей на йхть. Синь тиендевихть комната ётковь потма кенкшенди.

Кенкшня повфневихть стама жа петля лангс, кодамс повфневихть вальмянь панчсевичь пяльксня, аньцек кенкшнен-

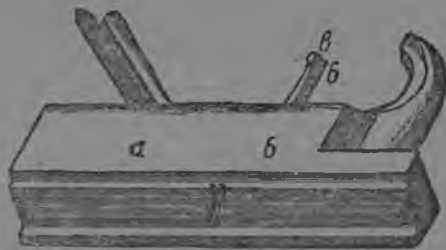

85-ця тяш. Фигарясь

ди сявондевихть сяда оцю петлят. Среднай кенкшенди ся-вондихть 15 см. петлят.

Кенкшнень панчсемаснон и сёлгондомаснон ингса, эрь панчсевичь ширети шурупса шарфнихть кенкшкундамат (скобат).

Кода фкя ширьдя панчевихненди, станя и кафцкя ширьдя панчсєви кєнкшнєнди лияста тиєндихть потма замокт.

Замокть планканцты жєрсєви вєста пєрьф брусокть лангс, а замокти тиєндєви пиза. Колодати или кєнкшть панчсєви

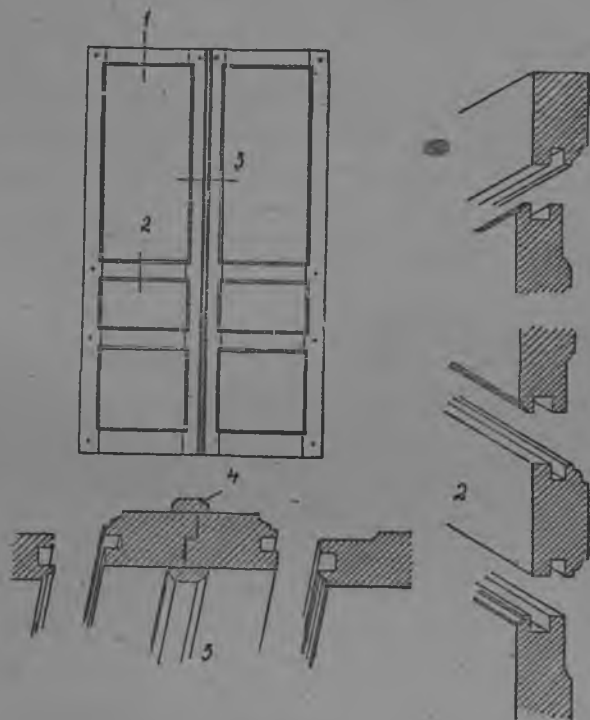

86-ця тѣш. Напльвиной филєнка мархта кафта ширьдя панчсєви кєнкшсь: 1 — филєнкаць пєтфтамась, 2 — обвязкаць брусокть мархта филєнкаць пєтфтамац, 3 — станя жа сєдникть мархта, 4 — кєнкшть панчсєви ширєнзон фальшавандамасна, 4 — штапик.

омбоця пѣльксєзонза сувафнєви варѣня мархта лия планка, конанц варѣнянцты кармай сувсєма замокть кѣльняц. Сѣнгса, штоба замоксь пѣкстамста сувсєволь планкать варѣнцты, сонь каршєзонза долбиндакшнѣхть эрѣвикшка пиза.

Кда кафта ширьдя панчсєви кєнкшти тийф потма замок, эста сонь фкя пѣльксєц эрѣви тиємс аф панчсєвикс, а омбо-

цесь куваня якайхть, панчсевичк, лиякс мярьгомс, кона ширесь арьсеф кадомс аф панчсевичк, сон эряви жемокстамс.

Тянь ингса аф панчсевичк пъялкости кярсихть кенкшнень задвижкат (шпингалетт), а колодати вяри и алу керсихть личинкат, конатненди сувсихть задвижкань лекстамста болтня. Колодаса личинкатнень алу болтненди долбиндакшнихть пизот.

Уша ширьдень кенкшнени, лиякс мярьгомс ся вастова, коса кенкшти эряви ширьдемс лямбонкса, тиендихть наплывной филёнкат. Наплывной филёнка мархта кафта ширьдя панчсевичк кенкшсь няфтьф 86-ця тяш. Филенкатня станя жа, кода обвязкась, средниксь, тиендевихть 5—6 см. эчкаса дос-

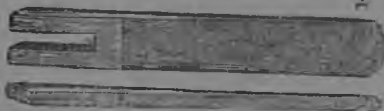

87-ця тяш. 1 — Шпунтубельт кшненяц, — Сонь кондымонза федергубельт.

каста, но филенкат эчкоц сембя вастова эряви тиемс фкакс. Тяста лисенди, што пят филенкатнень эса аш ёфси стама шуваня вастт, кодапт улендихть фигурейнай филенкатнень пингста.

Наплывной филёнка мархта кенкшнень брусоксна фкя-фкянь мархта кемоксневихть станя жа кода и сембя брусокня. Брусокнень эса улихть шпунтт, конатня ащихть ся трва малати, конац токси кеншкть уша ширьдень ширенцты. Филёнкат потма ширец лияста тиендеви фигурейнайкс.

Кона доскатнень эзда тиендевихть филёнкатня, кемоксневихть клей лангса шпунц. Тянь ингса эрь доскать фкя пезонза сашендови тиендемс шпунтубельса паз, а омбоцети цюрьхцем (гребень), конац эряви точнайста тиемс пазть коряс. Цюрьхцемть тиенцазь федергубельса, конац эсь устройстванц коряс шави шпунтубельт шири, эстодонза лиякс арси аныцек кшненяць коряс, конанц пенц кучкаванза тийф сянъ желеса вырез, кодама аш шпунтубельт кшненяц эса.

87-ця тяш. няфтьф шпунтубельн и сонь кондымонза федергубелень кшненясь.

Кенкшнень сёлгондови пялькссонды фальцатня тиенде-
вихть станя штоба афольхть улендя ётксост пачк ётни ва-
рят, и кенкшнень сёлгондомста, штоба панцсеви пяльксня
фкя фкянди афольхть шорься.

Тяда башка уша ширьдень кенкшнendi вачкиихть шта-
пикт — губкат (кода и вальмятнendi).

Кухнянь, ваннань, комнatanь и уборнаень кенкшнendi
филёнкатня лияста тиенчевихть фанераста, сяс мес тя сат-
неви сяда уцезста.

Кда кенкшнень вярця филенкасон васц лутнихть глян-
цят, эста перьф брусокнендингя пазт аф тиендихть, а тиен-
дихть глянцанди фальцат (кода вальмя раматнень эса).

СРЕДНИК МАРХТА ВАДЯВ КЕНКШНЯ.

Средник мархта вадяв кенкшня ащихть перьфонь брусок-
ста (обвязкаста), фкя или кафта средникста и шпунтованной
доскань щицта (88-ця тяш.). Кенкштть перьфоц (обвязкац)
тиендеви 4—5 см. экса доскаста или брусокста, келесна
тиендеви 8—10 см. келеса. Ужесна сотнекшневихть кафтонь
крда шипса клей лангса и кемоксневихть шуфтонь эськса.

Средникня тиендевихть стама жа эчконь брусокста, ко-
дамста и обвязкась. Средникнень песост улихть шиптт, конат-
нendi обвязкань бока ширьдень брусокнendi тийф пизот.

Обвязкать брусоконзон потма ширессонды, а станя жа
и средникнendi тиендевихть шпунтт, конатнendi сувсихть нят
щитнень трвас тийф цюрьхцепня, конатнень эзда тиендеви
кеншксь. Щитня обвязкатнendi сувафневихть станя, кода
сувафневихть филенчатая кеншти филенкатня.

Кенкшнendi щитонь анокламста доскатня пилсевихть ку-
валмос 10—12 см. келеса брускова и инзечневихть. Эрь
брузти фкя ширьдя тиендеви цюрьхцем, а омбоцеть лангс
тиендеви цюрьхцемти шпунт.

Серцек ащи брусня фкя фкянди ляконя маласькачевихть,
тяда меля щитня петфневихть. Сяльдя кеншксь кочксеви,

клейса петфневихть обявкатнень ужесна, кемокстамаснон ингса, клей лангса вачкиевихть шуфтонь эськня и кенкшсь косьфневи. Сяльдя сонь оду инзечнесазь фуганкаса, штоба

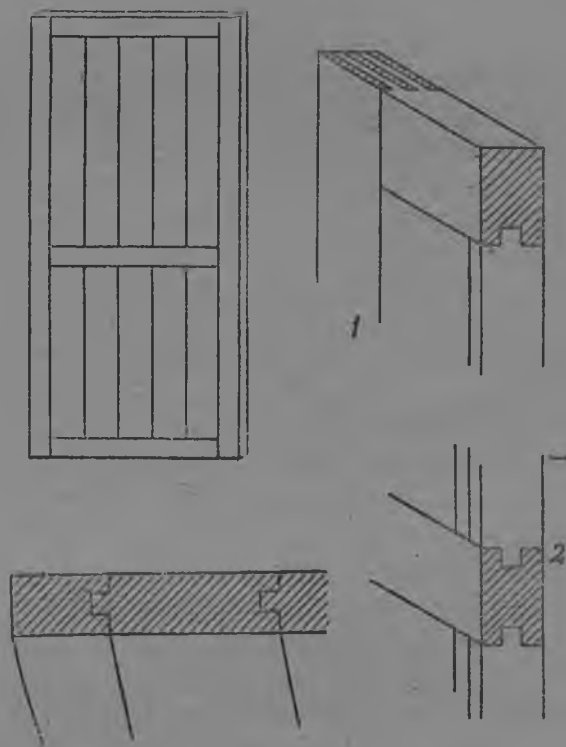

88-ця тяш. Средник мархта вадяв кенкшсь: 1 — щитть обявкать мархта петфтамац, 2 — станя жа средникть мархта, 3 — станя жа боكونь обявкать мархта.

машфтомс сембя аф ровнай вастнень, конатня тиевсть щитнень обявкать мархта васедема васдост.

НАКОНЕЧНИК МАРХТА ВАДЯВ КЕНКШНЯ.

Наконечник мархта вадяв кенкшня тиендевихть шпунтованной доскаста, конатня петфневихть щит, конатнень эзда ащи кенкшсь. Щитть вярця и алулця песонза доскатня пу-

ропневихть наградника. 89-ця тяш. няфтьф наконецник мархта кенкш, тяка пингть няфтьф петфневихть эсь ётковаст щитть мархта наградниксь.

Доскатнень пезост цюръхцемть мархта марса тиендихть доска пень (торцовай) шилт, а наградника теест долбиндак-



89-ця тяш. Наконечничокс вадяв кенкшсь, 1 — наградникть мархта шитть пятфтамац,

шнихть пизот. Доскатненди эсь ётковаст ули кода петфневомс аф шпунца, а четверьца.

Штоба доскатня афольхть горбонгочнй, клейса петфтамдост инголя синь эрявихть кувалмос пилсемс пачк явозь, штоба тиемс 10—12 см. келеса брусокт.

ПЕРЕБОРКАТНЯ (ётконь стенатня).

Столярнай переборкатня улендихть тяфтапт: филенчатайхть и щицта тийф вадяфт, конатненди мярьгондихть ару переборкат.

ФИЛЕНЧАТАЙ ПЕРЕБОРКАТНЯ.

Филенчатая переборкатня (90-ця тяш.) ащикть обвязкаста, конатнень ётксна пшкочневихть филёнкаса.

Эсь ланга ширеснон (вешнай вицнон) коряс тяфтама переборкатня шавихть серцеке арафнеф филёнчатая кенкшнень

лангс. Филенчатый переборкаты путневихть видеста тияксть лангс. Синь аноклакшневихть оцю щит лаца, конатнень эса ащи аф тифтень филёнка и прокс аноклафста путневихть вастозост.

Щитнень келеснон пцтай прокс тиенцазь 1,5 метраста ся-вомок 2,5 метрати модемс, сяс мес тяшкаста тиендемстост синь улэндихть аф стакат.

Филёнчатый переборкань стяфтомста алулця обвязкась шурупса или эськса кемоксневи тияксти. Стенати токси трвань щитня, тядя башка кемоксневихть кшнень закрепса, конатня кирьцазь переборкаты.

Щитть вастозонза путомстонза, сонь аф пяконя кемок-снесазь станя, штоба сон афоль веля, тядя меля, варчсесазь видеста ли сон ащи. Кда щиць ащи видеста, эста сонь прокс кемокснесазь и ушеткшнихть омбоця щитть тяфтаны жа стяфтомонза.

Штоба щиттнень ёткаса афольхть иляда варят, нят васт-ненди вачкочнихть нащельникт (лезксонь планкат), стама штапикнень кондяпт, кодапт вачкиевихть кафта ширеста панчсеви кенжшнень инголи панчсеви ширеснон трваснонды.

Кда филёнчатый переборкаты эряви тиемс кенжш, сонь тиенцазь станя жа и стама филёнка мархта, кода и филёнкань мархта щиттнень. Тянь вельдя кенжксь шоворькшни лия щиттнень мархта и сясы сон сяшкава прьметневи.

Переборкаты стяфтомдонза меля вярця обвязкаты кувал-мос вачкочнихть карниз, а алулцеть кувалмос вачкочнихть галтель или плинтус. Галтельсь вачкочневи кенжшти модемс, кенжшти каршева сон аф вачкиеви сяс, штоба афоль тиев порог, конац кармаль бы шерьсема якамста.

Переборкань обвязкаты тиендевихть 5—6 см. эчкаса дос-каста, а филёнкаты 4—5 см. эчкаста. Филёнкаты тиендевихть фигурейнайхть.

Кда филёнчатый переборкатнень вярдя пяльксозост пут-невихть гляндят, то сон тиендеви гляндянь путомс фальца мархта и вальмя рамать лаца явшави сядя ёмбла пяльксова горбылёкса.

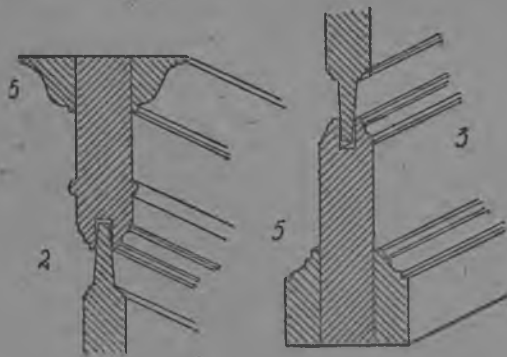
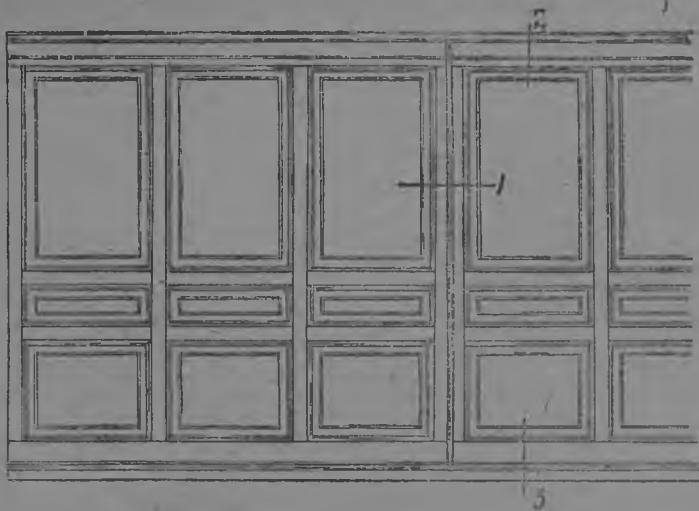

90-ця тэш. Филенчатая переборка: 1 — обвязкатень филенкатень мархта и эсь ётковаст петфтамасна, 2 — вярцьця обвязкать мархта филенкаты петфтамаш, 3 — стания жа алуццель мархта, 5 — плинтус.

ВАДЯВ АРУ ПЕРЕБОРКАТНЯ.

Столярнай вадяв переборкатня (91-ця тш.) тиендевихть щитца, инзетьф и фуговандаф доскаста.

Щитня вастозост кемоксневихть алулда и вярдя обязкаса, конатнень паазост щиттня и сувафневихть.

Щиттнень тиенцазь аф фкянь эчкаса доскаста, кепотьксонди 2,5 см. эчкаста сявомок 5,5 см. модемс, сянь лангс ваномок, конань сереса кармай улема переборкась. Обвязкатнень тиенцазь пластинаста или брусокста.

Васенда вастозост кемокснесазь алулця и вярця обязкатнень. Алулця обязкась тияксти вачкиеви эськса или шарфневи шурупса, вярцьесь кемоксневи стенати вачкотьф ершнень эса.

Вярця обязкать арафтомста эряви ваномс сянь мельгя, штоба сон улель как раз алулцеть каршеса.

91-ця тш. Ару вадяв переборка (стена ётка).

Мзярда вярця обязкать кафцкя пенза кармайхть улема алулця обязкать вельхкса, эста эряви сонь варжамс уровонить вельдя (видеста сон аци или аф).

Мзярда обязкатня вастозост ладяфт и вачькотьфть, ушеткшнихть синь паазост щитнень сувафнемост.

Сянгса, штоба щиттня сяда тэждяста сувсельхть, алулця обязкать фкя пезонза тиендихть луженя (вырез) пазть кржжалмоса, а келенц тиенцазь щиттнень келеснон коряс аф пяк сяда оцюста (92-ця тш). Щитть кепсесазь и вярця пенц арафнесазь обязкать пазанцты ся вастть каршес, коза тийф алулця обязкаса луженясь (вырезсь).

Сальдя алулця обвязкати тийф луженять пачк сувафнесазь щитть алулця пенц пази. Паснень эзга щидь шашфневи переборкати пенцты модемс.

Мзярда фкя щидь ладяф, сонь вастозонза кемохнесазь шурупса, конатня шарфневихть щитть бокстонза обвязкати пазонцты. Тяда башка кда ули кода, сонь кемохнесазь стенати ёршса.

Тяфта жа путневи омбоцесь, колмоцесь и сембя щитня переборкати пезонза модемс. Эрь щитть путомста сонь пяконя плотнайста инголи путфть ваксозонза шашфнесазь и вастозонза кемохнесазь.

Мекольдень щитть путомда меля алулця обвязкати тийф луженять ланнесазь брусокса и тиенцазь флангс обвязкати ланга ширенц мархта. Обвязкати кафкя ширьганза доскаста или брусокста вачкиихть карниз и цокол. Кда переборкатненди эрявихть тиёмскенкшт, эста кенкшненди стяфнихть тайняня коробкат. Коробкати вярцьа брузонза тиендихть паз, конанцты сувсихть кенкшт вельхксса ащи щиттнень песна.

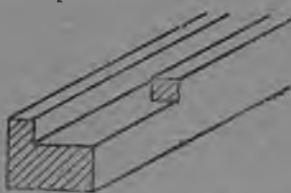

92-ця тяш. Переборкати алулця обвязказонза щитть стяфтомс шапонянь кяромась.

ЩИЦТА «ФРИЗ ЛАЦА» ТИЙФ СТОЛЯРНОЙ РАБОТАНЬ ТИЯКСНЯ.

Щицта фриз лаца тийф столярной работань тияксь няфтьф 93-ця тяш. Сон ащи 1 рамкаста—фризста, доскаста или брусокста клеяф 2 щитнень эзда.

Эрь щидь аноклавшневи тяфтани. Тияксонди арьсеф 5 см. эчкаса доскатнень пилсесазь 2 или колма пъяльксова, штоба лисельхть 8—12 см. желеса брусокт.

Нят брусокня колма ширьдя инзечневихть и цебярьсга фуговандакшневихть.

Сяльдя ния или ката брусокт петфнесазь марс щитс. Нят щитнень алулця ширезост сувсихть шпонкат, конатня фкя

фкянь эзда ащикть 1 м. ётка. Щпонкатня щиттненди сувафневихть клейфтема, штоба доскатнень коськомста афольхть лазондофт щиттня.

Тяфтама тияксонь тиемати и мярьгихть — тияксь тийф «во фриз».

Щиттнень коськомстост киренкшни (ёмблалгачни) келесна и сясы шпонкатня эрявихть тиендемс аф пяк сяда нюрхкяняста, сянъ коряс, штоба песна щиттнень трвазост афольхть лачкочня 1 см.-да. Аньцек тяфта тиезь ули кода панем тиякснень щицнон коськомдост меля.

Щиттнень пезост тиендихть пиласа цюрхцепт, конатня сувсихть фризовой доскатненьди тийф пасненди.

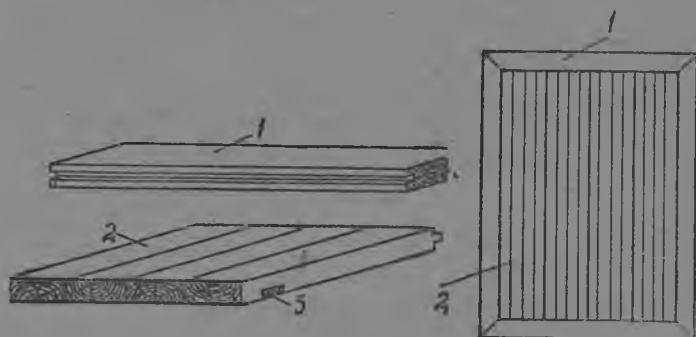

93-ця тяш. Фриз мархта щитонь тияксь: 1 — фриз, 2 — щит, 3 — шпонка.

Сянгса, штоба сотнемс серцек ащи щиттнень эсь ётковаст и тиемс тиякснень сяда кемоста, вставной шипненди фкя метрань вельф тиендихть пизот.

Тияксонь щиттнень ацсесазь шуфтонь балкань или лагань коряс.

Балкатня или лагатня фкя фкянь эзда путневихть 100 см. или 125 см. ёткова.

Серцек ащи кафта стенатнень кувалмос латцевихть, вачкиевихть фризовой доскатня. Ужеста синь петфневихть ус лангс, кода тя няеви 93-ця тяш.

Тяда меля лацсесазь васенця щитть. Сон эряви пяконя панемс бокса ащи фризовой доскаты ваксс, штоба синь ёткост ёфси афоль иляда вафрени (щель).

Тянь ингса щитть трванц кувалмос, эздонза кафта или колма балка или лага вельф, вачкиихть кшнень 1 скобат (94-ця тяш.).

Скобатнень и щитть ёткс сувафневихть 2 ицьколхт (клинья), конатнень ушечнихть вачкиемост сембя сяда тов. Ицьколхня люпштайхть тияксонь щитть лангс и маласькафнесазь фризовой доскаты. Мзярда ицьколхсь эрхнемста лотксы сяда шяк сувамда, эста тияксонь щитть вачкиесазь переводтненди или балкатнненди кафта колма эськса. Васенця щитть ладямда меля эзонза тийф пизотнненди сувафнесазь

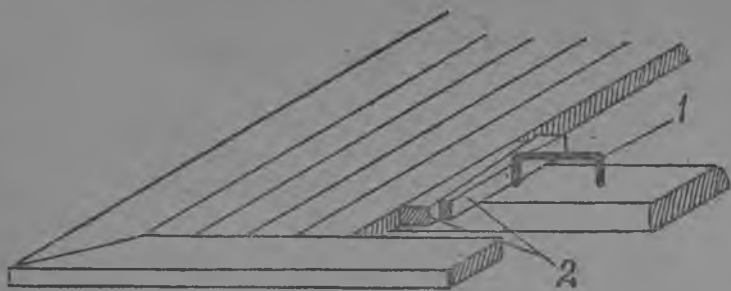

94-ця тяш. Фриз мархта тияксть ацамац: 1—кшнень скоба, 2—ицьколхт.

шипнень, лацсесазь сонь мархтонза серцеке омбоця щитть и тиендихть станя жа, кода и васенцеть мархта.

Сувафневи шипнненди пизотня эрявихть тиёмс станя, штоба синь сашендовольхть балкатнень или переводтнень ётка васцнон кучкасонды.

Работать тяфта вяцазь ся пингти модемс, мзярс аф улихть ладяфт и вачкотьфть сембя щиттня и фризонь боконь омбоця доскась. Тяда меля лацсеви фризонь пень (торцень) омбоця доскас и вачкочневи вастозонза.

Мзярда тияксть ацамац шумордаф, сонь инзечнесазь, штоба инзедемс сембя аф ровнай вастнень серцеке ащи щитонь васедема васцта.

Щитонь тияксня васенця кизоста қоськондихть и щитнень ёткс тиендевихть оцю ёткт (щельхть). Кизода меля сясы эря-вижшихть щитонь тияксня петнемс, лиякс мярьгомс малась-кафтомс фкя фкянди доскатнень, штоба афольхть иляда оцю ётка варят.

Штоба тиякс доскатнень маласькафнемста доскатнень шашфнемаснонды афольхть шорся эськня, тияксонь ацамста щитня вачкиевихть аф эрь балкати или переводти, а аныцяк аф лама вастова (эрь щитти 2—3). Щиттнень прокс вачкиесазь доскатнень шашфнемда меля.

Эськнень вачкиемста синь прясна эрявихть сувафнемс доскати, штоба тияксть ацамдонза меля инзедемста аф гастямс рубанкань кшненять.

Лияста, эськнень васц, щитня шарфневихть шурупса.

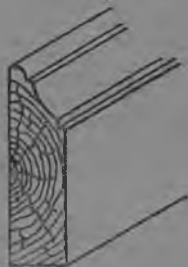

95-ця тяш. Плинтус.



96-ця тяш. Галтель.

Тиякснень ацамда меля сембя стенатнень, переборкатнень, а станя жа пянакуттнень перьф вачкиевихть плинтуст 95-ця тяш. или галтельхть 96-цяш., штоба вельхтямс тиякс трагь и стенать ётка варятнень.

КУЦЕМАТНЯ.

Куцематнень улэндихть ширемф пъялкссна, конатненди мярьгихть маршт и видеста (горизонтальна) ащи пъялкссна, конатненьди мярьгихть площадьк а т.

Площадкатня тиендевихть эрь этажонь кенкшть каршеса, а лияста кафта маршнень ётка и этажть серенц пъялеса.

Эрь маршьс ащи аф пъяк лама ступеньцта (шетямаста),

контатня кирьневихть кафта ширемазаста ащи брузса или доскаса — тетивса. 97-ця 'тяш. няфтьф площадка мархта куцемать пяльксоц, а станяжа максф куцемать эрь пяльксоц лемоц. Тяшттьфкаста няеви, што ступеньць ащи кафта доскаста. Мадозь ащи (горизонтальной) доскати, кона лангс куцемава модемста путневи пильксь, марьгихть проступь, а стяда ащи (вертикальной) досканяти — подступенка.

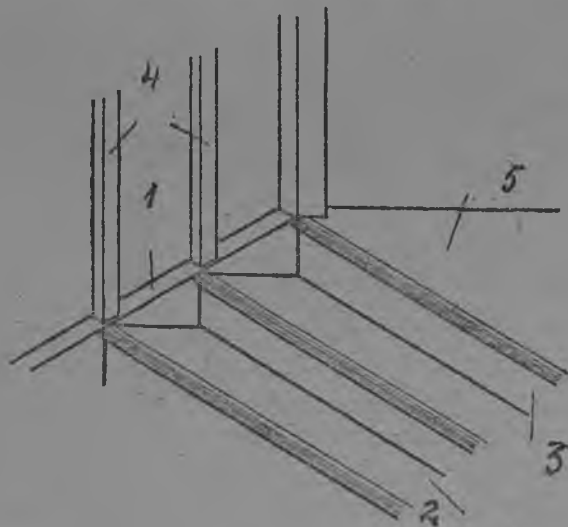

97-ця 'тяш. Куцема: 1 — тетивась, 2 — простуць, 3 — подступеноксь, 4 — перилатня, 5 — площадкась.

98-ця 'тяш. няфтьф путф ступенень мархта столярнай работань куцемась.

Сон ащи 1 маршта и омбоця этажень 2, площадкаста. Тетифнень эзга тийфт перяфкст — перилат, контатня ащихть 3 баласинцта и 4 порученяста.

Алулця 1 ступеньць тиендеви шочкста или брузста, конац кемоксневи тияксонь балкатнень или лагатнень лангса, а вярдя вельхневи стама эчконь доскаса, конань эчкот проступня.

Тя ступентти шапондови марш тетивать алулця лец. Омбоця этажень площадкась тиендеви брус лангса, контатнень коряс марсевихть площадкань тияксонь доскатня.

Площадкань фкя брузсь путневи маршьт турксканза, сонь эзонза тиендевихть шапт, тетифнень вярця песнон сувамаснонды.

Тетифня тиендевихть 6 — 8 см. эчкаса и 26 — 30 см. келеса

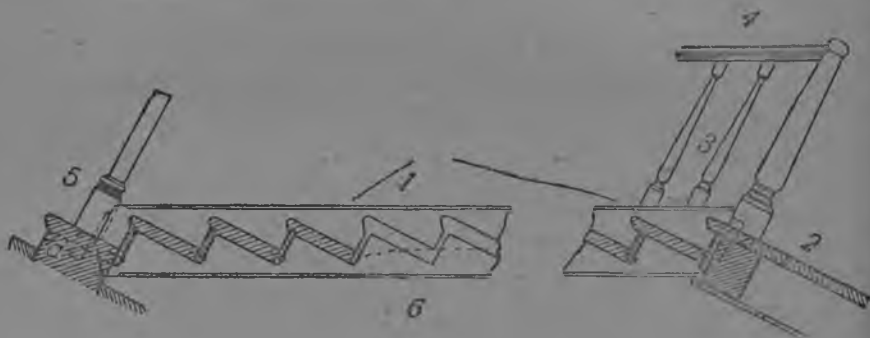

98-ця тяш. Сувафневи (вставной) ступень мархта куцema: 1 — марш, 2 — площадка, 3 — балясиная, 4 — порученьць 5 — алулця ступеньць, 6 — тетивась.

доскаста. Синь сембя ширьдя инзечнесазь, пезост тиендихть шапт, а потма ширезост тиендихть ступетненди лазт.

Штоба чертиндамс нят паснень, тиендихть тяфта. Тетивть алулця трванц кувалмос ётафнихть китькс, тя китькссь турвать эзда тиендеви 7 — 8 см. ёткс.



99-ця тяш. Ступень чертиндама шаблон.

Куцемань рабочей чертежть коряс шуваня доскаста аноклакшнихть ступенень шаблон, лиякс мярьгомс керсихть тяфтама формань фигура, кодама формань ступеньць, кда ваномс сонь лангозонза бокста (99-ця тяш.).

Тетифть кувалмонц явшнесазь сняра пъяксова, мзяра ступенда кармай улема маршьт эса. Нят явшаматненди эряви улемс ровнайста ступеньць шаблонц алулця ширенц мархта. Маршень ступенень обреснень тиенцазь тяфта. Тетифти чертиндаф китьксть лангс мельцек мельцек путнесазь ступенень шаблонть и лацкас тяшнесазь карандажса и вярця и алулця китькснень коряс. Серцек нят китькснень мархта алулда ётафнихть лия китькст, конатнень ётксна тийф фкакс про-

ступень и подступенкань доскатень эчксон мархта. 98-ця тяш. няфтьф тяфта аноклаф тетивань пяльксь.

Ступененьди паснень крхкалмосна тиендеви 2,5—3 см.

Проступня тиендевихть 5—6 см. эчконь доскаста. Ланга трва песа синь покарявочневихть (100-ця-тяш.). Подступенкань алула ащи проступти вачкиихть 2—3 эськя.

Столярнай куцематня кочксевихть клей лангса и аныцек анокста петфневихть эсь вастозост.

Тетифонь вярця граттнеяди, кда синь стенати скрость аф токсихть, тиендихть (долбиндакшнихть) нят баляситтнеяди пизот, конатнень эзда тиендевихть перилатня (98-ця тяш.).

Баляситнень лангаст путневи поручень, конац озафневи балясинатнень вярця пезост Шипнень ланкс.



100-ця тяш. Ступетнень трваснон петемасна.

КИЗЕФКСТ.

1. Мес колодатнень ужесна эряви сотнемс кафта шипса?
2. Кода сотнекшневихть вальмя раматня (переплетня).
3. Мес филёнкатня келкшень пасненди сувафневихть клейфтема?
4. Кода ацсезихть фриз мархта лаца щитонь тияксня?
5. Мес тияксонь ацамста аш кода синь прокс вачкиемс лагатненди или балкатненди?
6. Кода чертиндакшневихть тетиватнень лангса ступененьди пасня?

V-ця ПРЯКССЬ.

СТОЛЯРНАЙ РАБОТАТНЕНЬ МЕХАНИЗАЦИЯСНА И ОД СПОСОБСА ПЯЛЬКСОНЬ ПОЛАДКШНЕМАТНЯ,

Постройкатнень эзга столярнай работатня ётафневихть верстак и кядь вийса.

Тя лисенди сяс, што постройкатнень эзга работайхть столяронь случайнаста кочкаф группат, конатня эсь ётковаст мезсовок апак сотнект и конатнень аныцек улихть кядь вийса работамань столярнай инструменцна.

Стройай организациятненьди постройкатненьди уксемс сложнай оборудованяит и станокт тожи аф выгодна. Ёмбла

постройкатнень эзга тя аф идеви, а оцю постройкатненьди сяда выгодна вальмятнень, кенкшнень, колодатнень и ст. т. аноклакшнемс специальной мастерскойга, фабрикава, штоба постройкатненьди синь усксемс анокста.

Тянь коряс лисенди, што цебярь оборудованияня и станокня эрявихть лацсемс столярнай изделиянь аноклай мастерскойхнень и фабрикатнень эзга.

Столярнай оцю мастерскойхнень эзга улихть инзеди, шипонь керси, пяленди (сверлильной), долбиндай и лия станокт, а тоса станя жа улихть механической пилат, конатня полаф-несазь кядь вийса работамань инструменттнень.

Станокня сембода пяк работафтовихть механической электрической двигательса.

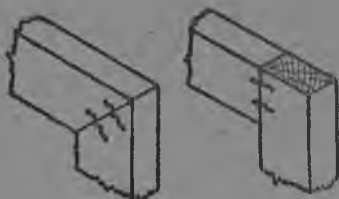

101-ця тяш. Вставной шип лангса петфтамась.

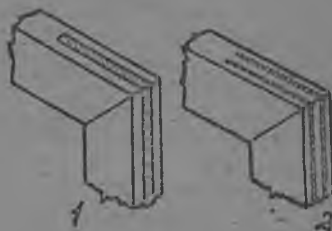

102-ця тяш. Металлической шипса петфтамась.

Синь пяк вишкопнесазь работать, но сембя сякокс теест эряви кядь виень трудга.

Сембя материалхнень станокть лангс каннесазь рабочейхня.

Тяни ни омба мастор ланга улихть, а минь строятама, строительнай пяльксонь (деталень) стама фабрикат, конатнень эса марнек работась ули механизировандаф.

Машинатненди доскань и брусоконь макссемаста сявомс и анок изделияс башка пяльксонь кочкамати модемс, сембя работатня тиендевихть машинаса, рабочейхня аньцек ванныхть работать видеста молеманц мельгя и петнесазь нйф аф видеста работамать молеманц.

Но марнек столярнай работать механизацияц веши, штоба башка пялькснень эсь ётковаст петфнемс од способса.

Тя азондови сянъ эса, што тяниень пингста тиендеви вруб-
катня пяк сталгатфнесазь механизациять мархта сотнеф апак
лотксек (непрерывнай) производствать эряфс ётафтоманц.

Непрерывнай производства
мярьгихть изделиянь мельдек
стама урядамати (обработкати),
мзярда доскась или брузсь, ма-
шинаста машинас, станокста ста-
нокс ётнезь, мекпяли тиеви анок
изделиякс. Тяка пингть ломаньць
путни труд анычек машинать
работанц мельгя ваномати и ёфси аф путни шуфтть уряда-
манцты.

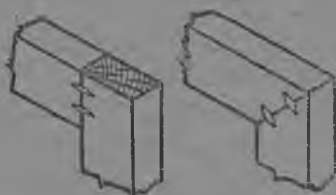

103-ця тяш. Металлической
стафкса петфтамась.

Строительнай пяльксонь производствань механизацияса
сембода оцю сатфкст тийсь Америкась, коса марнек рабо-

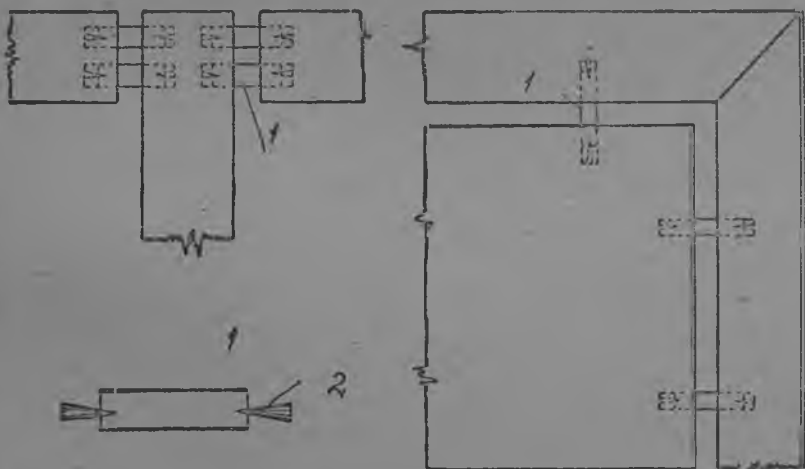

104-тяш. Кенкшть пяльксонзон вставной шипса петфтамасна: 1 — пока-
ряв вставной шип, 2 — металлической ицькол.

тать тиенцазь машинатня. Сясы тоса савсть вешемс изде-
лиянь пяльксонь петфтамань од способт (конатненъ тиенцазь
синць машинатня).

Кенкшень ужетнень шип лангса сотнемаснон васц, механизированной производстваса петфнесазь тифтень или каф-тонь крда сувафневи (вставной) шипса (101-ця тяш.), металлической шипса (102-ця тяш.), или металлической стафксса (сшивкаса) (103-ця тяш.).

Кенкшень брусня эсь ётковаст и средний щитнень мархта, конатня полафнесазь филёнкатнень, петфневихть покаряв шипса, конатнень пес аноконди аф пяк вачкотьфть аф оцю металлической ицьколхт (104-ця тяш.). Кенкшти тяфтама шипонь вачкодемста ицьколхня сувсихть эзонза и келепне-сазь шипнень песнон. Тянь вельдя петфтамась улندي пяк кемя и ламос саты.

Тя сембя стандартизировандаф и сясы фабричной производстваса аф улنديхть кодамовок аф ладяфкст (затрудненият).

УНКСТАМАТНЕНЬ ЛЕМСНОН НЮРЬХКАЛГОФТОМАСНА.

<i>м</i>	эряви	лувомс	метр.
<i>см</i>	"	"	сантиметр.
<i>мм</i>	"	"	миллиметр.
<i>кв м</i>	"	"	квдратнай метр.
<i>кв см</i>	"	"	" сантиметр.
<i>куб м</i>	"	"	кубической метр.
<i>куб см</i>	"	"	" сантиметр.

1911

800' c

М-Мощь
Г 3-698

454793

Л. Ю. БАНИГЕ

ЧТО ДОЛЖЕН ЗНАТЬ
СТОЛЯР-СТРОИТЕЛЬ
Перевод М. ДАНИЛОВОЙ

Мордва-мокша



ИЗ-ВО НАРКОМТЯЖПРО-
МА, БЮРО НАЦТЕХЛИТЕ-
РАТУРЫ

МОСКВА, пл. НОГИНА,
ДЕЛОВОЙ ДВОР